



## Вертикалізатор EASY-UP 200

AV3121B3452G

Інструкція з експлуатації



# Зміст

1.	ЗАГАЛЬНА ІНФОРМАЦІЯ.....	4
2.	ОПИС ТА ІНФОРМАЦІЯ ПРО ПРОДУКТ.....	4
2.1	ОПИС.....	4
2.2	ВИКОРИСТАННЯ ЗА ПРИЗНАЧЕННЯМ.....	4
2.3	КОРИСТУВАЧІ.....	4
2.4	ГРУПИ ПАЦІЄНТІВ ТА КЛІНІЧНІ СТАНИ. 4	
2.5	СЕРЕДОВИЩЕ ВИКОРИСТАННЯ.....	4
2.6	ЗБЕРІГАННЯ ТА ТРАНСПОРТУВАННЯ.....	4
2.7	ЗАЯВИ ВИРОБНИКА.....	4
3.	ЗАГАЛЬНІ ПОПЕРЕДЖЕННЯ.....	5
3.1	СЕРЙОЗНІ АВАРІЇ.....	5
3.2	СИМВОЛИ НА ЕТИКЕТКАХ І НА ПРИСТРОЇ.....	5
3.3	СИМВОЛИ В ПОСІБНИКУ.....	6
3.4	СИМВОЛИ, ПРИСУТНІ НА УПАКОВЦІ.....	6
3.5	СПЕЦІАЛЬНІ ПОПЕРЕДЖЕННЯ.....	6
3.6	ПРОТИПОКАЗАННЯ ТА ПОБІЧНІ ЕФЕКТИ.....	6
3.7	ОБМЕЖЕННЯ ЩОДО ВИКОРИСТАННЯ.....	6
3.8	СПИСОК НАЙБІЛЬШ ВИКОРИСТОВУВАНИХ ФУНКЦІЙ 7	
4.	ДОСТУПНІ КОНФІГУРАЦІЇ.....	7
5.	ВМІСТ УПАКОВКИ ТА ОСОБЛИВОСТІ ПРОДУКТУ.....	8
5.1	ВМІСТ УПАКОВКИ.....	8
5.2	ПРОДУКТ.....	8
5.2.1	STRUZZO 500 AND 500 RC.....	8
5.2.2	EASY-UP 100 AND 200.....	8
5.2.3	STAND-UP 100-500.....	9
5.3	ДЖОЙСТИК.....	9
5.4	РУКОЯТКА.....	10
5.5	ПУЛЬТ ДИСТАНЦІЙНОГО КЕРУВАННЯ.....	10
6.	МОНТАЖ І ПЕРШЕ ВИКОРИСТАННЯ.....	11
6.1	ЗБІРКА.....	11
6.2	ПЕРШЕ ВИКОРИСТАННЯ.....	11
6.3	ІНСТРУКЦІЯ З ПРАВИЛЬНОГО ВИКОРИСТАННЯ.....	11
6.4	НЕВІДПОВІДНЕ ВИКОРИСТАННЯ.....	11
6.5	НЕБЕЗПЕЧНЕ ВИКОРИСТАННЯ.....	11
6.6	ВІДМОВА ВІД ВІДПОВІДАЛЬНОСТІ.....	11
7.	ВИКОРИСТАННЯ.....	11
7.1	ЗАСТЕРЕЖЕННЯ ПЕРЕД ВИКОРИСТАННЯМ.....	11
7.2	ПОЧАТКОВІ КОНФІГУРАЦІЇ.....	12
7.2.1	ПОЗИЦІОНУВАННЯ ДЖОЙСТИКА 1.....	2
7.3	ВИКОРИСТАННЯ ПРИСТРОЮ.....	12
7.3.1	ВМИКАННЯ ТА ВИМИКАННЯ 1.....	3
7.3.2	РЕГУЛЮВАННЯ ВИСОТИ 1.....	4
7.3.3	ПАРКУВАЛЬНЕ ГАЛЬМО 1.....	5
7.3.4	ПЕРЕДАЧА НА ПРИСТРІЙ 1.....	5
7.3.5	ПІДЙОМ 1.....	6
7.3.6	ПЕРЕСУВАННЯ З ПІДНЯТИМ ПАЦІЄНТОМ 1.....	7
7.3.7	СПУСК І ЗАВЕРШЕННЯ СЕСІЇ 1.....	8
7.3.8	ЗАРЯДКА АКУМУЛЯТОРА 1.....	8
7.3.9	ДИСТАНЦІЙНО КЕРОВАНИЙ РУХ 1.....	9
7.4	АВАРІЙНИЙ СПУСК.....	20
7.5	РЕГУЛЮВАННЯ.....	20
7.5.1	РЕГУЛЮВАННЯ ПІДНІЖКИ.....	20
7.5.2	РЕГУЛЮВАННЯ КОЛІННИХ ОПОР.....	20
7.5.3	РЕГУЛЮВАННЯ ПІДТРИМКИ ПАЦІЄНТА.....	21
7.5.4	РЕГУЛЮВАННЯ БІЧНОГО КОНТРОЛЮ.....	21
7.5.5	РЕГУЛЮВАННЯ ОПОРНОЇ ПЛОЩИНИ.....	21
7.5.6	РЕГУЛЮВАННЯ СИСТЕМИ ЗАХИСТУ ВІД ДРОБЛЕННЯ.....	22
8.	ДОПОМІЖНІ ПРИЛАДИ.....	23
9.	ТО ТА ТЕРМІН ЕКСПЛУАТАЦІЇ.....	24
9.1	ПЛАНОВЕ ТО.....	24
9.2	ПОЗАПЛАНОВЕ ТО ТА РЕМОНТ.....	25
9.3	ЗАМІНА АКУМУЛЯТОРА.....	25
9.4	СРОК СЛУЖБИ.....	25
10.	ОЧИЩЕННЯ.....	25
10.1	ОЧИЩЕННЯ.....	25
10.2	ДЕЗИНФЕКЦІЯ.....	25
11.	УТИЛІЗАЦІЯ.....	26
12.	ТЕХНІЧНІ ХАРАКТЕРИСТИКИ.....	26
12.1	МАРКУВАННЯ.....	27
13.	ЕЛЕКТРОМАГНІТНА СУМІСНІСТЬ.....	27
13.1	ОСНОВНА ПРОДУКТИВНІСТЬ.....	27
13.2	ЕЛЕКТРОМАГНІТНІ ВИПРОМІНЮВАННЯ.....	27
13.3	ПЕРЕДАЧА ТА ПРИЙОМ РАДІОЧАСТОТНОГО СИГНАЛУ.....	27
13.4	ЕЛЕКТРОМАГНІТНИЙ ЗАХИСТ.....	28
13.5	РЕКОМЕНДОВАНІ ВІДСТАНІ.....	28
14.	УСУНЕННЯ НЕСПРАВНОСТЕЙ.....	29

## 1. ЗАГАЛЬНА ІНФОРМАЦІЯ

Цей посібник містить інформацію для практичного, правильного та безпечного використання пристрою і призначений для ознайомлення спеціалізованого персоналу та користувача виробу. Рекомендується уважно прочитати весь посібник перед початком використання виробу. У разі виникнення будь-яких сумнівів або роз'яснень, будь ласка, зверніться до продавця, який зможе надати вам правильну консультацію.

Важливість прочитання та розуміння посібника користувача підкреслюється на виробі наступним символом:



Дотримуйтесь інструкцій користувача.

## 2. ОПИС ТА ІНФОРМАЦІЯ ПРО ПРОДУКТ

### 2.1 ОПИС

Стоячі рами регулюються за висотою і мають чотири колеса, принаймні два з яких мають гальма. Рішення про те, яку модель використовувати, ґрунтується на залишкових рухових і координаційних навичках пацієнта і може бути прийняте тільки лікарями з відповідною спеціалізацією.

Залежно від моделі, користувач може вставати вручну, тримаючись за великі бічні ручки та краї лотка, або за допомогою електродвигуна з акумуляторною батареєю, керованого ручним керуванням, або за допомогою приводу з газовою пружиною. Він має великі ручки для забезпечення підтримки стоячи, а також великий лоток для утримання предметів.

До допоміжного засобу легко дістатися і його можна адаптувати до морфологічних особливостей користувача за допомогою широкого діапазону регулювань. Зокрема, основний корпус може бути відрегульований відповідно до зросту користувача за допомогою системи з газовою пружиною або за допомогою електродвигуна.

### 2.2 ВИКОРИСТАННЯ ЗА ПРИЗНАЧЕННЯМ

Допомагає людям з обмеженою рухливістю, м'язовою силою, рухами та стійкістю приймати та підтримувати вертикальне положення. Деякі моделі також дозволяють автономно пересуватися в межах будинку.

Забороняється використовувати пристрій для цілей, відмінних від тих, що визначені в цьому посібнику. Виробник знімає з себе будь-яку відповідальність за шкоду, заподіяну особам або майну в результаті неправильного використання пристрою або в будь-яких випадках, що відрізняються від передбачених цією інструкцією. Виробник залишає за собою право вносити зміни в конструкцію виробу та інструкцію без попереднього повідомлення з метою покращення його характеристик та продуктивності.



### 2.3 КОРИСТУВАЧІ

Люди з обмеженою рухливістю, люди похилого віку та інваліди, які насилу переносять власну вагу і не можуть самотійно прийняти вертикальне положення.



Фахівець повинен оцінити фізичну придатність пацієнта для використання виробу. Завжди рекомендується використовувати його під наглядом оператора

### 2.4 ГРУПИ ПАЦІЄНТІВ ТА КЛІНІЧНІ СТАНИ

Не існує певних категорій пацієнтів, які можуть бути виключені, за винятком пацієнтів, які демонструють очевидні умови неможливості доступу до допомоги.

### 2.5 СЕРЕДОВИЩЕ ВИКОРИСТАННЯ

Пристосування підходить для використання в клінічних / лікарняних умовах і в домашніх умовах. Використовуйте на рівних, сухих, стійких поверхнях без перешкод. Не можна використовувати на вулиці.

Дотримуйтесь кліматичних умов використання

Температура	Вологість	Тиск
0°C - 40°C	0% - 80%	76кПа - 106кПа

### 2.6 ЗБЕРІГАННЯ ТА ТРАНСПОРТУВАННЯ

Зберігати в сухому місці при нормальній кімнатній температурі. Уникати надмірного тиску та контакту зі знебарвленими матеріалами. Уникайте надмірного впливу прямих сонячних променів.

Ніколи не заряджайте батареї, якщо вони замерзли або мають температуру вище 45°C.

Температура	Вологість м	Тиск
-25°C - 70°C	0% - 85%	76кПа - 106кПа

### 2.7 ЗАЯВИ ВИРОБНИКА

Виробник заявляє, що

- пристрій не є вимірювальним приладом
- пристрій не призначений для клінічних досліджень
- пристрій не є стерильним і не призначений для одноразового використання
- для правильної роботи та безпеки користувача необхідно проводити регулярне технічне обслуговування, як описано у відповідному параграфі
- пристрій не можна використовувати не за призначенням, зазначеним у цьому посібнику

### 3. ЗАГАЛЬНІ ПОПЕРЕДЖЕННЯ

Для правильного використання пристрою завжди звертайтеся до цього посібника.

- Зберігайте пристрій у середовищі, що відповідає умовам, зазначеним на етикетках на упаковці та технічним характеристикам, наведеним у цьому посібнику.
- **Термін служби виробу становить 10 років** при дотриманні правильності виконання звичайних операцій з технічного обслуговування, передбачених цим посібником. Термін служби батареї сильно залежить від кількості циклів заряду і розряду, а також від температури використання. Більш детальну інформацію можна знайти в розділі про батареї. Категорично забороняється використовувати пристрій понад заявлений термін експлуатації. Після закінчення терміну експлуатації можна виконати процедури, проілюстровані у відповідному параграфі
- Виробник не несе відповідальності, в максимальних межах, дозволених чинним законодавством, за прямі або непрямі, особливі, випадкові або побічні збитки, спричинені внаслідок:
  - o Неправильне використання пристрою
  - o Використання пристрою не за призначенням і не за призначенням
  - o Використання пристрою після закінчення терміну експлуатації, зазначеного в цьому посібнику
  - o Використання пристрою в умовах, не передбачених цією інструкцією
  - o Використання з невідповідними пацієнтами
  - o Відволікання уваги оператора або неправильне застосування команд і налаштувань
  - o Використання без попередньої перевірки стану пристрою, як зазначено у відповідному пункті
  - o Неправильне або відсутнє технічне обслуговування
  - o Використання з несумісними або не схваленими виробником деталями або аксесуарами
  - o Неправильна утилізація або утилізація, відмінна від передбаченої в цьому посібнику

Пристрій може бути оснащений етикетками, щоб привернути увагу до певних небезпек, таких як:

	Небезпека защемлення рук		Небезпека защемлення ніг
---	--------------------------	---	--------------------------

Тому будьте особливо уважні, виконуючи операції в зонах, прилеглих до цих символів.

### СЕРЙОЗНІ АВАРІЇ





У разі виникнення серйозних нещасних випадків, пов'язаних з пристроєм, користувач зобов'язаний негайно повідомити виробника та компетентний орган держави-члена, в якій встановлено пристрій.

#### 3.1 СИМВОЛИ НА ЕТИКЕТКАХ І НА ПРИСТРОЇ





	Дотримуйтесь інструкцій користувача.
	Сертифікат CE
	Утилізуйте належним чином
	Виробник
	Дата виробництва
	Тільки для використання в приміщенні.
	Прилад класу II
	Прикладні деталі типу B
	Прикладні деталі типу BF, CF
	Серійний номер приладу
	Унікальний ідентифікатор приладу
	Медичне обладнання
	Ідентифікація країни виробництва за кодом ISO 3166-1 альфа-3 (Італія)
	Ступінь захисту від проникнення твердих предметів і рідин: Захист від крапель води Захист від проникнення твердих частинок > 12 мм

	Підйом пацієнта, якщо можливий підйом за допомогою електродвигуна (маніпулятора)
	Опускання пацієнта, якщо можливий підйом за допомогою електродвигуна (маніпулятора)
	Збільшена висота конструкції, якщо можливе електричне регулювання висоти (кнопкова панель)
	Зменшення висоти конструкції, якщо є можливість електричного регулювання висоти (кнопкова панель)
	Рух вперед за допомогою ведучих коліс (дистанційне керування)
	Рух назад за допомогою ведучих коліс (дистанційне керування)
	Обертання ліво, проти годинникової стрілки, за допомогою приводних коліс (пульт дистанційного керування)
	Обертання вправо, за годинниковою стрілкою, за допомогою приводних коліс (пульт дистанційного керування)
<b>IPx4</b>	Ступінь захисту від потрапляння твердих предметів і рідин (джойстик)
	Роз'єм для підключення зарядного пристрою (джойстик)
	Контроль максимальної швидкості, напрямок збільшення швидкості (джойстик)
	Рупор (джойстик)
	Включення системи наведення (джойстик)
	Положення розблокування для регулювання висоти за допомогою пневматичної пружини
	Положення розблокування для підйому за допомогою пневматичної пружини

### 3.2 СИМВОЛИ В ПОСІБНИКУ

	Увага! Звертаємо увагу на інформацію, пов'язану з безпекою
	Напрямки маневрування джойстиком. Вперед, назад, ліво і вправо.

### 3.3 СИМВОЛИ, ПРИСУТНІ НА УПАКОВЦІ

	Крихкий
	Придатний для вторинної переробки
	Зберігати сухим
	Тримайте цей бік догори
	Не використовуйте гострі леза для відкривання

### 3.4 СПЕЦІАЛЬНІ ПОПЕРЕДЖЕННЯ

Не використовуйте, якщо робоче навантаження перевищує заявлену потужність.

Не застосовувати пацієнту без нагляду.

Не використовуйте, якщо пацієнт та/або обладнання недостатньо стабільні.



Не використовуйте, якщо колеса не надійно закріплені на рамі.

Не використовуйте, якщо оригінальний продукт був модифікований або підроблений.

Не використовуйте з компонентами, навіть частково дефектними або після перевірок з негативним результатом

Не використовуйте, якщо пристрій налаштовано неправильно або якщо є підозра, що він може завдати шкоди пацієнту або користувачеві.

### 3.5 ПРОТИПОКАЗАННЯ ТА ПОБІЧНІ ЕФЕКТИ

Немає відомих побічних ефектів або протипоказань. Завжди читайте застереження перед застосуванням.

Може викликати мимовільні м'язові скорочення.



Протипоказано користувачам з порушеннями контролю над тулубом і верхніми кінцівками  
Протипоказано користувачам з обмеженням суглобів колінних і / або тазостегнових і / або гомілковостопних суглобів.  
Протипоказано користувачам зі структурним дефіцитом нижніх кінцівок.

### 3.6 ОБМЕЖЕННЯ ЩОДО ВИКОРИСТАННЯ

Завжди застосовувати за призначенням та пацієнтам, які відповідають вимогам до ваги, зазначеним на етикетці продукту.

Максимальна вага пацієнта: 140 кг.



Фізична та розумова придатність користувача до використання обладнання повинна бути підтверджена фахівцем.

Не лийте рідини безпосередньо на обладнання.  
Не використовуйте підйомну систему безперервно, дотримуйтесь робочого циклу, зазначеного в ТЕХНІЧНИХ СПЕЦИФІКАЦІЯХ



Завжди відключайте зарядний пристрій від мережі перед використанням та/або переміщенням приладу.

Від'єднуйте батареї перед будь-яким втручанням у схеми обладнання.

Не підключайте пристрій до електромережі, яка не відповідає чинним стандартам.

Не від'єднуйте зарядний пристрій, слухавку та двигун, тягнучи за кабель, а завжди тримайтеся за корпус вилки.

Вимикайте обладнання, коли воно не використовується, щоб заощадити заряд акумулятора

### 3.7 СПИСОК НАЙБІЛЬШ ВИКОРИСТОВУВАНИХ ФУНКЦІЙ

Нижче перераховані найбільш часто використовувані функції стабілізаторів, що стоять. Зверніться до відповідних параграфів, де ці функції детально пояснюються:

- Підйом (7.3.5)
- Регулювання висоти (7.3.2)
- Переміщення (7.3.6)
- Регулювання колінних опор (7.5.2)
- Увімкнення/вимкнення колісного гальма (7.3.3)
- Зарядка акумулятора (7.3.8)

## 4. ДОСТУПНІ КОНФІГУРАЦІЇ

Виріб доступний в декількох конфігураціях, пов'язаних з конкретними функціями підтримки, утримання, стабілізації та пересування людини, які відрізняються одна від одної:

1. Основа.
2. Платформа.
3. Колінні опори.
4. Регулювання висоти.
5. Підйом.
6. Задне утримання.
7. Бічне утримання.
8. Супровід.
9. Стільниця.

Для кожного елемента існують різні варіанти, які в межах сумісності між собою дають понад сорок конфігурацій зі значними відмінностями, що відповідають найскладнішим потребам. Для деяких елементів є аксесуари, які підвищують комфорт і специфіку функції.

Можна заповнити код нижче, щоб мати швидко довідку щодо конфігурації придбаного продукту.

A	V	3	*	*	*	*	*	*	*	*	*	*
01	02	03	04	05	06	07	08	09	10	11	12	

Код може складатися з наступних альтернатив:

Розташування	Номер	Опис
<b>ОСНОВА</b> Position. 04	1	Широкий, на коліщатах, для штовхання, легкодоступний.
	2	Вузкий з тяговими колесами, для автономного пересування, легкого водіння.
	4	Вузкий з тяговими колесами, для автономного пересування, з вдосконалим блоком управління
	5	Вузкий з тяговими колесами, для автономного пересування, з вдосконалим блоком управління та пультом дистанційного керування
<b>ПЛАТФОРМИ</b> Stand 05	1	У конструкції з дерева регулюється по глибині за допомогою інструментів
	2	Металеві регульовані по глибині без інструментів.
<b>КОЛІННІ ОПОРИ</b> Stand 06	1	Регулюється по ширині та глибині.
	2	Регулюється по глибині.
<b>РЕГУЛЮВАННЯ ВИСОТИ</b> Stand 07	A	Регулювання висоти за допомогою пневматичної пружини.
	B	Регулювання висоти за допомогою електроприводу.
<b>ПІДЙОМ</b> Stand 08	0	В автономії за допомогою сили рук.
	2	За допомогою пневматичної пружини, що приводиться в дію важелем.
	3	Виріб з електроприводом, керованим з телефону.
<b>ЗАДНІЙ КОНТРОЛЬ</b> Position 09	1	Механічний, з ручним керуванням.
	3	Стандартне знімне сідло
	4	Довге знімне сідло
	5	Упряж
<b>БІЧНИЙ КОНТРОЛЬ</b> Position 10	1	Фіксована, не регулюється по ширині.
	4	Регульований по ширині за допомогою розсувного механізму
	5	Довгий регульований по ширині за допомогою розсувного механізму
<b>СУПРОВІД</b> Position 11	2	Динамічна паралель
	3	Статичний Фіксований
	4	Статичний регульований
<b>ВЕРХНЯ ЧАСТИНА</b> Posture 12.	B	У невеликому поліетилені
	C	У маленькому оргсклі
	F	У великому поліетилені
	G	У великому оргсклі

Існують не всі можливі комбінації, для отримання додаткової інформації зверніться до веб-сайту виробника або зв'яжіться з самим виробником.

Існують стандартні початкові конфігурації з попередньо сконфігурованим кодом, за допомогою якого можна змінювати деякі опції, такі як опора для пацієнта, платформи для ніг або опорна поверхня.

## 5. ВМІСТ УПАКОВКИ ТА ХАРАКТЕРИСТИКИ ПРОДУКТУ

Виріб поставляється у відповідній картонній упаковці, щоб його можна було отримати неушкодженим і в робочому стані. Щоб відкрити упаковку і витягти її вміст, зверніть увагу на попередження і символи, нанесені на саму упаковку. Утилізуйте упаковку та відходи належним чином, дотримуючись інформації, зазначеної на упаковці та в цьому посібнику. Версія для незалежного пересування має новий тримач джойстика, який фіксується на ручках тільки для транспортування. Перед використанням знайдіть найкраще положення для джойстика, див. параграф про позиціонування джойстика.

### 5.1 ВМІСТ УПАКОВКИ

До складу упаковки входять

- Інструкція з експлуатації
- Виріб вже зібраний
- Пакувальний матеріал підлягає утилізації

### 5.2 ПРОДУКТ

Залежно від обраної конфігурації, виріб може мати різні характеристики.

#### 5.2.1 STRUZZO 500 AND 500 RC

Варіанти, позначені назвою Struzzo 500, - це ті, що мають основу з ведучими колесами для автономного пересування. Варіанти з RC вказують на наявність пульта дистанційного керування або його схильність. Букви у виділених позиціях - це ті, які можна конфігурувати, як зазначено в параграфі про доступні конфігурації (4)

Модель	Код
STRUZZO 500	AV32 <b>21</b> B3 <b>442C</b>
STRUZZO 500 RC	AV35 <b>21</b> B3 <b>442C</b>
STRUZZO 500 RCR	AV34 <b>21</b> B3 <b>442C</b>



1	Підйомний двигун
2	Сідло для пацієнта
3	Підставки для ніг
4	Управління джойстиком
5	Рукоятка для підйому та регулювання висоти
6	Підйомний двигун і регулювання висоти
7	Приводні колеса
8	Колінні опори
9	Стіл
10	Бічний контроль
11	Роликові колеса з гальмом

#### 5.2.2 EASY-UP 100 TA 200

Варіанти, позначені назвою Easy-Up 100 і 200 - це ті, що дозволяють підйом за допомогою електродвигуна і відрізняються один від одного регулюванням висоти, яке може бути за допомогою електродвигуна або за допомогою газової пружини.

Модель	Код
EASY-UP 100	AV31 <b>21</b> A3 <b>452G</b>
EASY-UP 200	AV31 <b>21</b> B3 <b>452G</b>



1	Підйомний двигун
2	Сідло для пацієнта
3	Підставки для ніг
4	Рукоятка для підйому та регулювання висоти
5	Регулювання висоти (двигун або пневматична пружина)

<b>6</b>	Колінні опори
<b>7</b>	Стіл
<b>8</b>	Бічний контроль
<b>9</b>	Роликові колеса з гальмом

### 5.2.3 STAND-UP 100-500

Варіанти, позначені назвою Stand-Up 100, 200, 300, 400 і 500 - це ті, що дозволяють ширший вибір підйому і регулювання висоти і відрізняються від моделей easy-up можливістю самостійного регулювання висоти столу по відношенню до решти конструкції і не залежать від підйомного механізму.

Моделі поділяються на дві макрокатегорії:

- 1) Моделі з сидлом
- 2) Моделі зі стропами або самопідйомні

Модель	Код
STAND-UP	AV3121A3454G
STAND-UP	AV3121B3454G
STAND-UP	AV3121A2454G
STAND-UP	AV3121A3554G
STAND-UP	AV3121A0113G



<b>1</b>	Підйомний двигун або пружина
<b>2</b>	Сідло пацієнта або задній ремінь безпеки чи утримувач
<b>3</b>	Підставки для ніг
<b>4</b>	Рукоятка для підйому та регулювання висоти
<b>5</b>	Регулювання висоти (двигун або пневматична пружина)
<b>6</b>	Колінні опори
<b>7</b>	Стіл з незалежним регулюванням
<b>8</b>	Бічний контроль
<b>9</b>	Роликові колеса з гальмом

Для отримання детальної інформації про всі доступні комбінації, зверніться до комерційних матеріалів або до веб-сайту виробника.

### 5.3 ДЖОЙСТИК

Моделі, що забезпечують автономне пересування, мають систему руху, що складається з джойстика для пересування та ведучих коліс.

Існує дві моделі джойстиків, що базуються на придбаній моделі допомоги. Вони відрізняються за формою, розміром і типом користувацького досвіду, але обидві мають спільні характеристики.

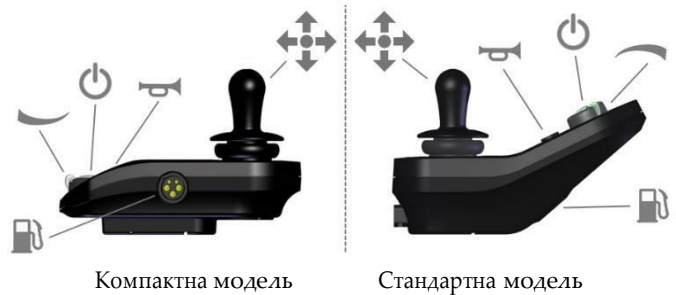

Компактна модель оснащена кнопкою ввімкнення та кнопкою швидкого набору, розташованими далі, ніж ручка управління. Обидва джойстика мають роз'єм для зарядки, в який вставляється штекер зарядного пристрою, що постачається в стандартній комплектації, і кнопку звукового сигналу. Ручка управління - це важіль, який можна нахилити в просторі на 360° і який забезпечує аналогову систему рульового управління, що забезпечує рівномірний розподіл швидкості від холостого ходу до максимальної залежно від того, наскільки нахилено ручку. Підводячи підсумки:

	Швидкісний набір максимальної швидкості в стандартній моделі. Обертання за годинниковою стрілкою збільшує максимальну швидкість
	Швидкий набір максимальної швидкості в компактній моделі. Обертання проти годинникової стрілки збільшує максимальну швидкість
	Звукове попередження (рупор)
	Увімкніть систему рульового керування
	Зарядний роз'єм для зарядного пристрою

Оскільки рух відбувається від передніх ведучих коліс, може бути доцільно ознайомитися з використанням важеля управління джойстика, щоб зрозуміти, як відбувається переміщення в просторі. При включенні джойстик показує стан машини і заряд акумулятора за допомогою світлових індикаторів.



Кількість світлодіодів, що світяться, вказує на відсоток заряду батареї.



	100% заряджені акумулятори
	Батареї заряджені на 80%
	Батареї заряджені на 60%
	Батареї заряджені на 40%, рекомендується підзарядка
	Батареї заряджені на 20%, використовувати не рекомендується, негайно зарядіть

Як правило, рекомендується завжди тримати батареї зарядженими, тому рекомендується щоденна підзарядка або підзарядка малорозряджених батарей порівняно з рідкісною підзарядкою або підзарядкою дуже розряджених батарей. Короткі цикли заряджання подовжують термін служби акумуляторів. У певних ситуаціях індикатори заряду набувають різних значень, які детально описані в параграфах нижче.

#### 5.4 РУКОЯТКА

Деякі моделі допоміжних засобів мають моторизоване регулювання висоти або моторизовану підйомну опору, або обидві функції одночасно. Ці функції активуються за допомогою пульта, з'єднаного з пристроєм довгим спіральним кабелем, як видно на фотографіях з описом. Пульт має 4 кнопки різного кольору. Одна пара призначена для регулювання висоти (1) і одна пара - для підйому (2).

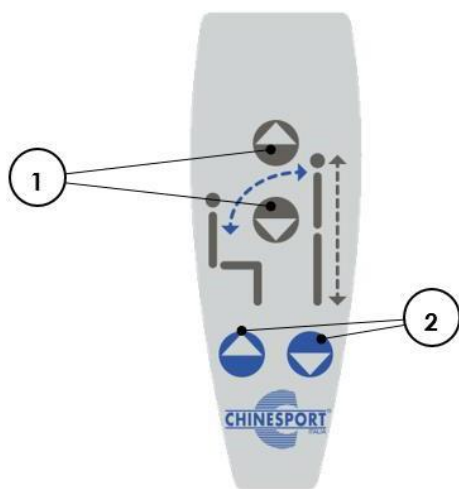

1		Збільшена висота конструкції
		Зменшення висоти конструкції
2		Підйом пацієнта
		Опускання пацієнта

#### 5.5 ПУЛЬТ ДИСТАНЦІЙНОГО КЕРУВАННЯ

Деякі моделі мають систему дистанційного керування, призначену виключно для наближення або віддалення допоміжного засобу, оснащеного приводними колесами. Ця функція дозволяє пацієнту як під'їхати до візка, коли йому потрібно встати і самостійно пересуватися, так і від'їхати, коли він закінчив ним користуватися, але поруч немає людей, які могли б йому в цьому допомогти. В обох ситуаціях пацієнт знаходиться на сидінні або ліжку, а допоміжний засіб - на відстані кількох метрів від нього. Пульт не був розроблений для використання на великих відстанях, тому має обмежений радіус дії. Пульт дистанційного керування закодований і має спеціальний алгоритм шифрування змінного коду, пов'язаний з унікальним ідентифікатором для кожного пульта дистанційного керування. Це гарантує, що тільки той пульт, який пов'язаний з пристроєм, може працювати з ним і не створює перешкод для інших подібних пристроїв, які можуть бути присутніми в безпосередній близькості. Кожен пульт дистанційного керування має унікальний ідентифікаційний номер, вибитий на зворотному боці, а пристрій, з яким він асоційований, має етикетку з таким же номером, щоб швидко визначити, з яким пультом дистанційного керування він асоційований.

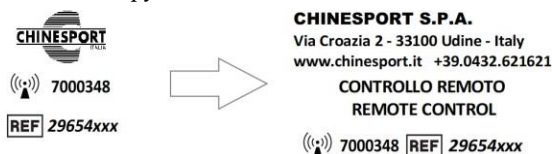

Щоб найкраще використовувати пульт дистанційного керування і швидше розуміти команди, рекомендується використовувати його, повернувши на 45° за годинниковою стрілкою. Таким чином, відповідність командам руху джойстика помітна швидше.



У такому положенні легше зрозуміти, в якому напрямку буде дана команда на рух допомоги.

	Рух вперед
	Рух назад
	Обертання вліво, проти годинникової стрілки
	Обертання вправо, за годинниковою стрілкою

Пульт дистанційного керування працює тільки тоді, коли допоміжний пристрій знаходиться в режимі дистанційного керування. Цей режим можна активувати лише шляхом введення певної послідовності, щоб уникнути зловживань з боку третіх осіб. Ця послідовність вказана в розділах, присвячених використанню пристрою (див. 7.3.1.4).

## 6. МОНТАЖ І ПЕРШЕ ВИКОРИСТАННЯ

### 6.1 МОНТАЖ

Пристрій поставляється вже зібраним і готовим до використання. Версія для самостійного пересування має тримач джойстика, який фіксується на ручках тільки для транспортування. Перед використанням знайдіть найкраще положення для джойстика, див. параграф про позиціонування джойстика. Якщо модель оснащена батареями, бажано провести повну перезарядку перед використанням пристрою.

### 6.2 ПЕРШЕ ВИКОРИСТАННЯ

Перед першим використанням необхідно прочитати цю інструкцію з експлуатації.

Переконайтеся, що виріб відповідає тому, що описано в цій інструкції, і що вміст упаковки збігається з тим, що описано у відповідному параграфі.

Перед першим використанням виробу:

- Переконайтеся, що всередині упаковки немає компонентів пристрою (гвинтів, гайок, ручок ...)
- Перевірте, чи немає явних ознак пошкодження або втручання
- Переконайтеся, що опори колінних суглобів не мають ознак пошкодження
- Переконайтеся, що всі ручки або штифти для регулювання присутні
- Перевірте обертання та ковзання коліс
- Перевірте правильність спрацьовування та ефективність стоянкових гальм
- Перевірте роботу регулятора регулювання висоти (електрична або пневматична пружина)
- За допомогою регулятора висоти встановіть пристрій на мінімальну висоту, а потім поверніть його на максимальну висоту
- Перевірте роботу регулятора підйому (електричного або з газовою пружиною, якщо є)
- У версіях з автономним рухом увімкніть джойстик і перевірте, чи ведучі колеса рухаються в заданому напрямку.

### 6.3 ІНСТРУКЦІЯ З ПРАВИЛЬНОГО ВИКОРИСТАННЯ

Для правильного використання пристрою користувач повинен пересуватися на ньому зі стійкого і безпечного інвалідного візка або простого стільця, або з дивана чи ліжка, що мають достатню стійкість на підлозі. Користувач повинен прийняти вертикальне сидяче положення і міцно триматися за ручки AV3, а стілець або інвалідний візок не повинен перекидатися, коли користувач пересідає на сидіння AV3. Рекомендується отримати допомогу на цьому етапі або в будь-якому випадку проводити тести в присутності сторонньої особи, щоб набути впевненості у виконанні операцій, які необхідно виконати.

З AV3 необхідно працювати на плоскій і твердій поверхні, тільки в приміщенні.

### 6.4 НЕВІДПОВІДНЕ ВИКОРИСТАННЯ

AV3 не підходить для:

- Діагностики
- Відстеження

- Вимірювання
- Загальна підготовка
- Використання на відкритому повітрі

Використання автономного переміщення вимагає відповідальності, і його слід уникати при наявності нерівних поверхонь, перешкод на шляху, в тому числі килимів, а також при наявності сходів або люків, які не захищені належним чином.

### 6.5 НЕБЕЗПЕЧНЕ ВИКОРИСТАННЯ

Не використовуйте AV3 (електричні версії)

- У поєднанні з іншими пристроями, що випромінюють іонізуюче випромінювання (наприклад, радіотерапія, ядерна медицина тощо).
- У середовищах, де:
  - Є вибухонебезпечні матеріали
  - Є збагачений кисень
- У поєднанні з
  - Легкозаймисті анестетики
  - летючі розчинники
- У середовищі з нерівними поверхнями, перешкодами або небезпеками, які не захищені або не сигналізуються.
- Не використовуйте пульт дистанційного керування, коли пацієнт знаходиться на апараті.

### 6.6 ВІДМОВА ВІД ВІДПОВІДАЛЬНОСТІ

Виробник та його дистриб'ютори не несуть жодної відповідальності за наслідки:

- Зловживання, неправильне або ненавмисне використання
- Недотримання цієї інструкції з експлуатації
- Намір або груба недбалість
- Занадто інтенсивні тренування або використання, наприклад, під час змагань
- Використання на відкритому повітрі або пересування
- Використовувати в поєднанні з неадекватними нестійкими інвалідними візками, стільцями, столами або ліжками
- Використання пристрою, незважаючи на заборону лікаря або терапевта
- Встановлення несанкціонованих аксесуарів
- Виконання ремонту або інших втручань в AV3 особами, не уповноваженими на це виробником

## 7. ВИКОРИСТАННЯ

### 7.1 ЗАСТЕРЕЖЕННЯ ПЕРЕД ВИКОРИСТАННЯМ

Перед кожним використанням переконайтеся в цьому:



Виріб не має явних ознак несанкціонованого втручання або пошкодження  
Виріб пройшов санітарну обробку в частинах, що контактують з користувачем. Фізичні та клінічні умови користувача були оцінені і вважаються придатними для використання пристрою. Середовище використання відповідає положенням цієї інструкції з експлуатації  
У місцях, прилеглих до пристрою, немає особливих небезпек (сходи, перешкоди, легкозаймисті матеріали тощо)

На підлозі немає масляних плям, спричинених пневматичною пружиною  
Якщо є акумулятори, переконайтеся, що вони завжди заряджені

## 7.2 ПОЧАТКОВІ КОНФІГУРАЦІЇ

При першому використанні пристрою бажано налаштувати параметри відповідно до патологічних і фізичних особливостей пацієнта. Налаштування можна виконати, використовуючи всі регулювання, передбачені для кожної опції. Будь ласка, зверніться до свого терапевта, щоб він надав всю необхідну підтримку для безпечного і комфортного налаштування пристрою і проконтролював перше використання пристрою, щоб перевірити, чи безпечно він використовується. Див. параграфи про налаштування (7.5) для всіх налаштувань, які найкраще підходять для вашої моделі.

Неправильна конфігурація може обмежити або унеможливити правильне використання пристрою  
Відрегулюйте опору для колін для максимального комфорту і мінімального навантаження на суглоби під час підйому  
Відрегулюйте висоту конструкції для максимального комфорту та найкращого положення тіла і кінцівок  
Регулювання глибини сидіння необхідно проводити перед початком пересадки з інвалідного візка  
Перед використанням перевірте, чи всі елементи регулювання належним чином затягнуті



Дистриб'ютор і виробник готові надати будь-яку підтримку щодо початкової конфігурації та надати всю інформацію щодо безпечного використання пристрою. Якщо у вас є сумніви щодо інформації про безпеку, не соромтеся звертатися до виробника. Пристрої придатні для індивідуальних налаштувань, які також можуть бути виконані дистриб'ютором або довіреним медичним працівником, але при цьому не можна вносити жодних змін у цілісність виробу.

### 7.2.1 РОЗТАШУВАННЯ ДЖОЙСТИКА

Моделі AV3 для незалежного пересування оснащені джойстиком для керування рухом пристрою всередині будинку. Тримач джойстика складається в основному з двох регулювань, які забезпечують два ступені свободи для позиціонування та орієнтації самого джойстика. Перше регулювання використовується для досягнення необхідного положення на столі або на ручках. Друге регулювання використовується для ергономічного позиціонування джойстика.

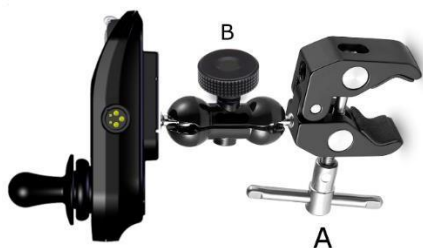

Регулювання, позначене літерою "А", дозволяє відкривати і закривати лещата для позиціонування джойстика в іншій точці столу або трубки. Після того, як точка вибрана, необхідно затягнути лещата, впливаючи на регулятор "А", до тих пір, поки лещата не будуть міцно зафіксовані в обраній точці. Регулювання, позначене "В", з іншого боку, дозволяє орієнтувати джойстик у просторі, обертаючи його навколо двох опорних сфер:



Після того, як положення вибрано, можна зорієнтувати джойстик у горизонтальній та вертикальній площині. Після того, як знайдено найбільш підходяще положення, необхідно затягнути регулятор В якомога сильніше, щоб утримати його в цьому положенні. Якщо вам потрібна певна адаптивність, затягуйте менше, якщо ж вам потрібна абсолютна жорсткість, затягуйте якомога сильніше. Ось кілька прикладів позиціонування джойстика зверху і в профіль:

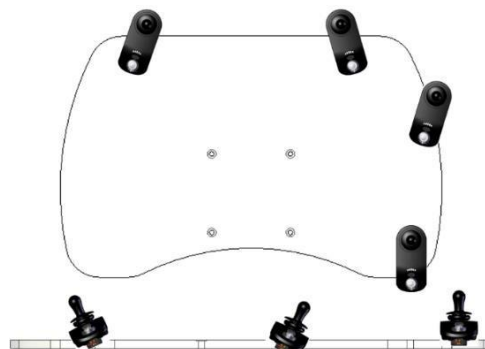

Опора джойстика призначена тільки для підтримки ваги джойстика, вона абсолютно не призначена для підтримки пацієнта. Тому рекомендується завжди тримати частину корпусу джойстика в контакті зі столом і ніколи не спиратися своєю вагою на джойстик, його частини або підставку.

## 7.3 ВИКОРИСТАННЯ ПРИСТРОЮ



Перед кожним використанням переконайтеся, що всі регульовальні елементи належним чином затягнуті, а батареї повністю заряджені. Якщо ви хочете використовувати пульт дистанційного керування, переконайтеся, що він у вас під рукою і що він заряджений

Уважно прочитайте інструкцію, щоб знайти правильне використання залежно від конфігурації пристрою, яким ви володієте.

### 7.3.1 ВМИКАННЯ ТА ВИМИКАННЯ

Деякі конфігурації пристрою AV3 містять електродвигуни для:

- Рух за незалежну мобільність
- Підйом
- Регулювання висоти конструкції

Ці пристрої мають головний вимикач, який вмикає всю систему і дозволяє використовувати електродвигуни. Головний вимикач також активує зарядку акумулятора, коли до пристрою підключено відповідний зарядний пристрій.

#### 7.3.1.1 Головний вимикач живлення

Усі моделі з акумуляторами мають загальний вимикач, який слугує для електричного відключення акумуляторів від мережі та збереження їх заряду. Крім того, вимикач виконує функцію теплового захисту в разі несправності.

Для увімкнення необхідно перевести головний вимикач, розташований під сервісного столу праворуч в положення "I". Щоб вимкнути, переведіть його в положення "O". У випадку моделей AV35x і AV34x для активації функцій підйому і

опускання необхідно також увімкнути систему напрямних, як показано нижче. 5)

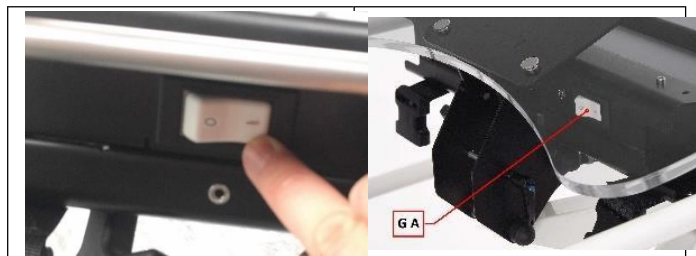

#### 7.3.1.2 Активація системи керування

Моделі з приводними колесами для автономного пересування мають джойстик для керування помічником у будинку, щоб мати змогу переходити з однієї кімнати в іншу. Незалежно від моделі (див. 5.3), на джойстику є кнопка для активації та деактивації направляючої, позначена символом:



Для активації натисніть кнопку живлення на джойстику, позначену JA на малюнку. Він загориться зеленим кольором і покаже стан заряду батареї на світлодіодах, позначених LD на малюнку.



Щоб вимкнути направляючу, натисніть кнопку ще раз, і вона вимкнеться разом зі світлодіодними індикаторами заряду батареї. Кнопка клаксона (JC) використовується для подачі звукового сигналу з джойстика.

#### 7.3.1.3 Блокування та розблокування джойстика

Іноді корисно заблокувати функції джойстика з міркувань безпеки (наприклад, коли в будинку є діти). Таким чином, тільки навчені люди можуть розблокувати джойстик і почати рух. Щоб заблокувати джойстик, дотримуйтесь інструкцій нижче:

- 1) Коли пристрій увімкнено, натисніть і утримуйте кнопку живлення (JA) більше 4 секунд
- 2) Світлодіоди (LD) в непарних позиціях (1, 3, 5) почнуть короткочасно блимати

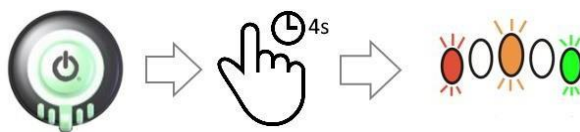

Тепер джойстик заблоковано. Якщо кнопку JA натиснути ще раз, світлодіоди (LD) в непарних позиціях (1, 3, 5) будуть коротко блимати, але користуватися пристроєм буде неможливо. Через 10 секунд джойстик вимкнеться

Щоб знову розблокувати джойстик, виконайте цю процедуру

- 1) Натисніть кнопку живлення. Світлодіоди (LD) у непарних позиціях (1, 3, 5) коротко блимнуть, і використання пристрою все ще буде неможливим
- 2) Двічі натисніть кнопку клаксона (JC) протягом 10 секунд. Світлодіоди джойстика засвітяться постійно, і використання пристрою знову стане можливим.

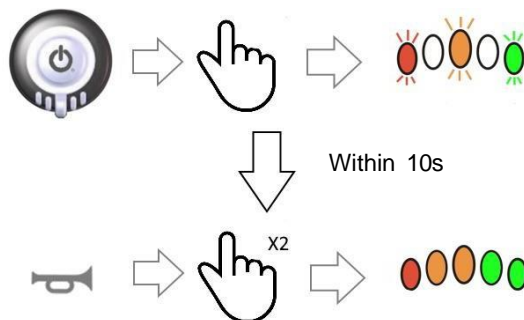

#### 7.3.1.4 Активація системи дистанційного наведення

Моделі AV35x оснащені системою дистанційного керування, яка слугує лише для наближення та віддалення допоміжного засобу, коли персонал тимчасово відсутній. Ця система дозволяє переміщати пристрій на кілька метрів за допомогою пульта дистанційного керування тільки тоді, коли на ньому нікого немає, щоб у вас була можливість наблизитися або від'їхати від того місця, де ви перебуваєте, щоб сісти або злізти з нього.



Активуйте дистанційну направляючу тільки для переміщення допоміжного засобу на кілька метрів і тільки тоді, коли на ньому нікого немає

Систему дистанційного керування можна активувати, тільки якщо головний вимикач увімкнено, а допоміжний пристрій знаходиться в зоні дії пульта дистанційного керування.

Цей радіус дії навмисно зменшений до кількох метрів, близько 5 м, і на нього можуть впливати зовнішні перешкоди, наявність стін, стан заряду батареї пульта дистанційного керування. У будь-якому випадку бажано спочатку протестувати пульт дистанційного керування в умовах реального використання, щоб бути впевненим у реальній дальності дії пульта дистанційного керування.



Пульт дистанційного керування використовується виключно для наближення та віддалення допомоги, коли ви не перебуваєте на ній, щоб звільнити огляд, і не призначений як аварійна система. Будь-яка несправність пульта дистанційного керування не повинна становити небезпечну ситуацію

Щоб активувати систему дистанційного керування, на пульті дистанційного керування необхідно ввести певну послідовність, щоб її не могли активувати діти або випадкові натискання клавіш. Вводьте послідовність з постійним ритмом з паузою приблизно в 1 секунду між натисканням однієї клавіші та наступної.

Back	Back	Next	Back	Back	Right

Якщо послідовність введено правильно, на джойстик загоряться індикатори заряду батареї, а через кілька секунд пролунають два звукові сигнали з рупора джойстика. Відтепер система дистанційного наведення активна і автоматично вимкнеться за однієї з наступних умов:

- 1) Натиснута кнопка ввімкнення на джойстик
- 2) 10 секунд з моменту останнього натискання будь-якої кнопки на пульті дистанційного керування

Перша умова - це можливість вимкнути систему наведення в будь-який момент, якщо хтось випадково введе послідовність активації, поки пацієнт все ще перебуває на апараті допомоги. Друга умова - не допускати, щоб система залишалася активованою занадто довго і, як наслідок, скорочувала термін служби акумуляторів.

### 7.3.2 РЕГУЛЮВАННЯ ВИСОТИ

Перед тим, як пересісти на пристрій, самостійно або за допомогою асистента, переконайтеся, що висота конструкції вже знаходиться в правильному положенні і що всі налаштування зроблені. У випадку підтриманого стояння можна змінювати висоту та положення сидіння за допомогою газової пружини або електродвигунів.

Для полегшення доступу, якщо сидіння було обрано в якості підйомної опори (див. "Підйомна опора" - див. позицію 9 коду виробу), сидіння може бути вирівняне з поверхнею сидіння користувача завдяки регулюванню висоти. Таке вирівнювання сидіння в якості відправної точки може спростити перенесення і підвищити безпеку. Таким чином, користувач може пересуватися з інвалідного візка, ліжка або дивана з таким типом доступності.



Якщо обрана модель без сидіння, висоту можна залишити незмінною. Висоту можна регулювати, як показано на наступних зображеннях (будь ласка, дотримуйтесь інструкцій, що стосуються комплектації вашої моделі).

#### 7.3.2.1 Регулювання висоти за допомогою пневматичної пружини

У цьому випадку регулювання висоти виконується не дуже часто, тому його можна виконати при першому налаштуванні пристрою і при необхідності невеликих коригувань.

Знайдіть важіль розблокування газової пружини для регулювання висоти, розташований на бічній ручці захисного кожуха біля відповідного символу:



Потягніть за важіль регулювання висоти, щоб звільнити газову пружину і змінити висоту рами з невеликим зусиллям вгору або вниз. Відпустіть важіль, коли досягнете потрібного налаштування.

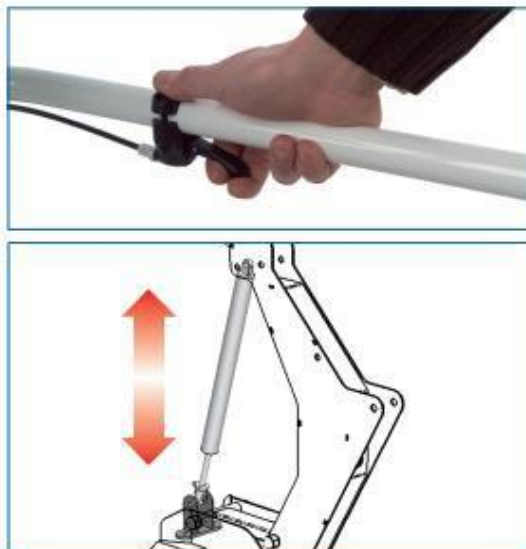

#### 7.3.2.2 Регулювання висоти за допомогою електродвигуна



Під час опускання колона підходить дуже близько до основи. Будьте обережні, не ставте ноги в зону захоплення, щоб уникнути ризику защемлення

У цьому випадку пристрій є більш універсальним, а регулювання висоти можна здійснювати частіше без зусиль за допомогою ручного управління.

**Натисніть кнопку**



на корпусі для збільшення висоти конструкції або

**Натисніть кнопку**



на корпусі для зменшення висоти конструкції.

Коли висота конструкції повністю зменшується, у випадку, якщо пристрій має незалежні двигуни для пересування, рухомі колеса піднімаються і є невеликі колеса, корисні для пересування пристроєм (без людей на ньому).

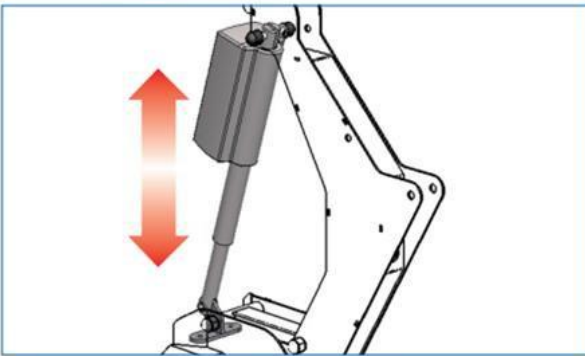

### 7.3.3 ПАРКУВАЛЬНЕ ГАЛЬМО

Паркувальне гальмо задніх і передніх коліс можна використовувати для запобігання небажаному руху пристрою, коли він не використовується або коли на ньому знаходиться пацієнт. Пристрої з ведучими колесами для автономного пересування мають стоянкове гальмо тільки на задніх колесах, оскільки ведучі колеса є самогальмівними. Щоб активувати гальмо, натисніть ногою на важіль на колесі, яке ви хочете заблокувати, вниз.



Щоб вимкнути гальмо, ногою переведіть важіль на колесі, яке потрібно відпустити, вгору.



### 7.3.4 ПЕРЕДАЧА НА ПРИСТРІЙ

Перед тим, як пересадити пацієнта на допоміжний пристрій, вихідне сидіння пацієнта повинно бути вирівняне з допоміжним сидінням, або бути поруч з допоміжним пристроєм у моделях, де сидіння не передбачено. До пристрою можна під'їхати безпосередньо на інвалідному візку або перемістити його за допомогою інших людей, які перебувають поруч із сидінням пацієнта. У моделях з дистанційним керуванням до пристрою можна під'їхати за допомогою пульта дистанційного керування. Коли пацієнт знаходиться перед пристроєм, готовим до переміщення, дотримуйтесь наведених нижче інструкцій.

#### 7.3.4.1 Підготовка до передачі

Перед початком переказу необхідно виконати наступні умови:

- Задні та передні колеса заблоковані (див. стоянкове гальмо) або, якщо є ведучі колеса, перевірте, щоб вони були добре загальмовані
- Колеса інвалідного візка заблоковані (див. інструкцію з експлуатації інвалідного візка) або сидіння міцно стоїть на підлозі.

#### 7.3.4.2 Переміщення за відсутності допоміжного підйому

У моделях без допоміжного підйому (stand-up 500) перенесення повинно відбуватися в одному розчині, і в той же час задня ретенційна система повинна бути закрита.



Під час підйому єдиною опорою для пацієнта є його власна сила або сила людини, яка йому допомагає. Захист спини відсутній до тих пір, поки спинна опора не буде закрита і зафіксована

Виконайте наведені нижче дії:

- Відкрийте задню опору до повного відкриття.
- Поставте ноги на опорні платформи
- Власними силами або за допомогою помічника візьміться за бічні ручки і підніміться вгору.
- закрийте і зафіксуйте задню опору на місці.



1 Погана початкова позиція



2 Хороша початкова позиція

Коли допоміжне сидіння буде в межах досяжності, виконайте наведені нижче дії, щоб перенестися на пристрій:

- Поставте ноги на опорні платформи
- Власними силами або за допомогою помічника візьміться за бічні ручки і перенесіть на пристрій

### 7.3.4.3 Перенесення з підтримкою підйому

У моделях, де підйом здійснюється за допомогою двигуна або газової пружини, опора для пацієнта, будь то сидіння або реміні безпеки, повинна бути опущена до мінімального рівня, щоб полегшити перенесення пацієнта на опору. У випадку підйому за допомогою газової пружини, необхідно відпустити підйомну пружину і спрямувати її рукою в найнижче положення.



Якщо у вас модель зі слінгом для підтримки пацієнта, замість того, щоб перекладатися на пристрій, ви повинні тримати себе так, щоб людина, яка надає допомогу, могла провести слінг під пацієнтом і зачепити його за відповідні опори.

У разі підйому з моторною підтримкою за допомогою слухавки необхідно опустити опору для пацієнта до мінімуму, використовуючи кнопку підйому-опускання.



Тільки коли ви перебуваєте в сидінні або ремнях безпеки, ви можете від'їжджати візок.

**Натисніть кнопку**  на трубі для нижнього кріплення пацієнта (сідло або ремінь)

**Натисніть кнопки**  на трубі для зменшення або збільшення висоти конструкції при необхідності

Опускати конструкцію слід лише за необхідності, тобто коли рівень сидіння значно вищий за рівень стільця, на якому сидить пацієнт:

### 7.3.5 ПІДЙОМ

Після того, як пацієнт опинився на борту засобу, його можна перевести у вертикальне положення за допомогою підйомного механізму, наявного на пристрої. Тільки в моделі без підйому (stand-up 500) пацієнт повинен вертикалізуватися власними силами або за допомогою іншої людини.

#### 7.3.5.1 Підйом з частковою підтримкою за допомогою пневматичної пружини

У цьому випадку є пневматична пружина, яка забезпечує часткову підйомну допомогу і зменшує вагу пацієнта. Власними силами або за допомогою асистента візьміться за бічні ручки і підготуйтеся до переміщення, шукаючи важіль розблокування підйомної газової пружини, який знаходиться на бічній ручці утримувача біля відповідного символу:

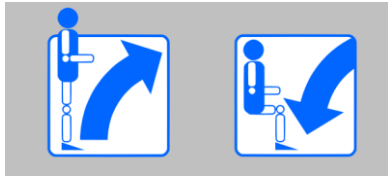

Пневматична пружина недостатньо потужна, щоб витримати всю вагу пацієнта, тому після звільнення вага, хоч і зменшена за допомогою пружини, спирається на кінцівки пацієнта.

Коли будете готові:



Потягніть за підйомний важіль, щоб звільнити газову пружину і одночасно виконати підйомний рух тіла. Газова пружина допоможе частково підняти пацієнта, зменшуючи при цьому вагу тіла. Фаза підйому може бути виконана в кілька етапів, оскільки рух підйому можна зупинити, відпустивши підйомний важіль. Таким чином, пацієнт може докласти зусилля пізніше і менше втомитися. Такі ж правила застосовуються і до спуску.

### 7.3.5.2 Підйом повністю здійснюється за допомогою електродвигуна

У цьому випадку є електричний двигун, який повністю допомагає піднімати пацієнта.





Не використовуйте підйомний двигун протягом тривалого часу. Дотримуйтеся вказівок щодо робочого циклу на етикетці. Неправильно встановлений ступінь може спричинити стиснення користувача під час підйому, якщо відсутня протизащемлювальна насадка. Слідкуйте за станом пацієнта та його реакцією під час підйому. Неправильна конфігурація колінних опор може спричинити навантаження на суглоби під час підйому в положенні стоячи.

Коли будете готові:

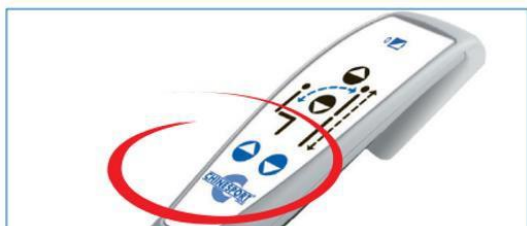
На трубці знайдіть кнопки для підйому:



**Натисніть кнопку**  на ручці для підйому пацієнта на опору (сідло або ремінь)

**Натисніть кнопку**  на трубці для нижньої підтримки пацієнта (сідло або ремінь).

Бажано робити перерви під час підйому, щоб перевірити стан здоров'я пацієнта. Перехід із сидячого положення у вертикальне часто призводить до різких змін у судинній системі пацієнта, а також має наслідки для сечовидільної та травної систем.



Якщо присутній аксесуар проти розчавлювання, можливе зіткнення тіла пацієнта негайно зупиняє функцію підйому. Функція буде заблокована доти, доки кнопка буде натиснута. Ті ж рекомендації застосовуються, якщо опора для пацієнта складається зі стропи. Різниця полягає лише в тому, що кінцеве положення є менш вертикальним:



### 7.3.6 ПЕРЕСУВАННЯ З ПІДНЯТИМ ПАЦІЄНТОМ

Після досягнення вертикального положення, незалежно від моделі, можна пересувати допоміжний пристрій. Якщо модель з приводними колесами для автономного пересування, пацієнт сам може маневрувати пристроєм так, щоб дістатися до потрібного місця в будинку. У випадку з усіма іншими моделями рух здійснюється вручну особою, яка допомагає пацієнту.



### 7.3.6.1 Допоміжна мобільність

У разі ручного переміщення особа, яка надає допомогу пацієнту, дбає про переміщення конструкції з пацієнтом на борту. Перед виконанням маневру необхідно вимкнути колісні гальма. Вимкніть стоянкові гальма, як зазначено у відповідному пункті (7.3.3), і обережно перемістіть засіб за допомогою поворотних коліщаток.



Рухайтеся обережно і без значного прискорення. Переміщайте допоміжний пристрій тільки в приміщенні, по рівній поверхні без перешкод. Пацієнт повинен використовувати бічні обмежувальні конструкції, щоб утримуватися під час переміщення.

Після досягнення бажаного положення необхідно знову активувати стоянкові гальма, виконавши попередню операцію у зворотному порядку.

### 7.3.6.2 Мобільність в автономії

У разі моторизованого пересування сам пацієнт, який знаходиться на борту допоміжного засобу, може маневрувати рухом за допомогою джойстика.



Будьте вкрай обережні під час використання моторизованого пересування. Використовуйте самостійне пересування тільки в приміщенні і тільки на рівних, безперешкодних поверхнях. Завжди встановлюйте мінімально необхідну швидкість. Не використовуйте регулювання висоти або підйом під час пересування.

Незалежно від моделі джойстика (див. деталі в пункті 5.3), після активації системи наведення (див. пункт 7.3.1.2) для початку руху просто перемістіть ручку управління (JM) в потрібному напрямку.



Детально кроки виглядають наступним чином:

- Якщо це не було зроблено раніше, увімкніть джойстик, натиснувши кнопку живлення (JA), щоб активувати систему наведення

- Джойстик увімкнеться, а індикатори стану (JE) покажуть рівень заряду акумулятора. Коли світяться всі світлодіоди, батарея повністю заряджена. Якщо замість того, щоб світитися, блимають лише непарні світлодіоди, джойстик заблоковано, його необхідно розблокувати (див. 7.3.1.3)
- Для переміщення використовуйте ручку управління (JM), нахилиючи її в потрібному напрямку. Швидкість і прискорення регулюються залежно від нахилу. Максимальна швидкість досягається при максимальному нахилі важеля управління джойстиком
- Щоб змінити максимально досягну швидкість, а отже, і діапазон регулювання ручки, скористайтеся швидким набором (див. параграф 5.3)

### 7.3.7 СПУСК І ЗАВЕРШЕННЯ СЕСІЇ

Коли пацієнт хоче закінчити сеанс підйому або самостійного пересування або більше не потребує допомоги, щоб злізти з опори, він може виконати операції, які він виконував, у зворотному порядку. Всі операції, які потребують допомоги третіх осіб, є однаковими, і необхідно переконатися, що сидіння призначення є стійким і не рухається під вагою пацієнта. Для пересадки з пристрою на сидіння, після того, як опора для пацієнта опущена, людина може пересісти самостійно або за допомогою третіх осіб. Всі рекомендації, викладені у відповідних параграфах, є дійсними. На цьому етапі, якщо ви не плануєте використовувати допоміжний засіб далі, бажано зарядити його або вимкнути головний вимикач, якщо не потрібно використовувати додаткові функції, наприклад, пересування за допомогою пульта дистанційного керування.

### 7.3.8 ЗАРЯДКА АКУМУЛЯТОРА

Коли пристрій не використовується, рекомендується заряджати батарею для подальшого використання. Щоденна підзарядка акумуляторів збільшує очікуваний термін їхньої служби і запобігає розрядці пристрою під час використання.



Ніколи не залишайте пристрій з розрядженими акумуляторами і не використовуйте його, якщо акумулятори не повністю заряджені. Використовуйте лише зарядний пристрій, що постачається виробником

Щоб зарядити батареї, головний вимикач повинен залишатися увімкненим. Спосіб заряджання залежить від моделі.

#### 7.3.8.1 Зарядка моделей з ведучими колесами

Моделі, оснащені приводними колесами для автономного пересування, мають роз'єм для зарядки, розташований на корпусі джойстика (див. також 5.3).

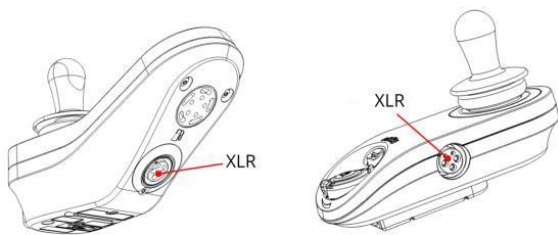

Стандартна модель

Компактна модель

Знайшовши роз'єм XLR, вставте зарядний штекер і підключіть зарядний пристрій до розетки, щоб почати заряджання. Процес заряджання триває близько 6 годин, але іноді повний цикл заряджання займає 10 годин. На зарядному пристрої є помаранчевий індикатор, який загоряється під час процесу заряджання. Коли акумулятор повністю заряджений, замість помаранчевого індикатора загоряється зелений. Якщо помаранчевий індикатор не світиться, перевірте, чи знаходиться головний вимикач в положенні "I".

### 7.3.8.2 Зарядні моделі без ведучих коліс

Всі моделі, які мають хоча б один електродвигун, будь то підйомний / підйомний або регулювання висоти, повинні заряджатися за допомогою зарядного роз'єму, розташованого на передній панелі пристрою.



Після того, як штекер вставлено в гніздо пристрою, підключіть зарядний пристрій до розетки, щоб почати заряджання. Процес заряджання триває близько 10 годин. Зарядний пристрій має жовтий індикатор, який світиться під час процесу заряджання. Коли акумулятор повністю заряджений, замість жовтого індикатора загориться зелений.

### 7.3.9 ДИСТАНЦІЙНО КЕРОВАНІЙ РУХ

Деякі моделі мають можливість переміщення за допомогою пульта дистанційного керування лише для зберігання допоміжного засобу, коли він більше не потрібен, або для відновлення використання допоміжного засобу, коли це необхідно. Прикладом може бути наступна ситуація: Пацієнт хоче сісти в крісло або стілець після використання допоміжного засобу і подивитися телевизор. Після того, як він з'їхав з допоміжного засобу на відповідне місце, йому потрібно відсунути допоміжний засіб на кілька метрів, щоб звільнити огляд від телевизора.

Аналогічно, пацієнт закінчує дивитися телевизор і хоче підійти до опори, щоб мати можливість встати і самостійно пересуватися.



Активуйте пульт дистанційного керування тільки і виключно для переміщення допоміжного засобу на кілька метрів і тільки тоді, коли на ньому нікого немає

Хоча швидкість пересування за допомогою пульта дистанційного керування обмежена, слід завжди звертати увагу на кожен найменший рух, оскільки будь-яке зіткнення з допоміжним засобом може призвести до травми або каліцтва

Щоб мати змогу переміщати пристрій за допомогою пульта дистанційного керування, необхідно активувати дистанційну направляючу за допомогою послідовності активації (див. параграф 7.3.1.4). Після введення послідовності пристрій можна переміщати за допомогою пульта дистанційного керування. Між однією командою і наступною повинно пройти не більше 10 секунд, інакше пристрій автоматично деактивує дистанційне керування і залишиться в режимі очікування.



Backward	Backward	Forward	Backward	Backward	Right



	Рух вперед
	Рух назад
	Обертання вліво, проти годинникової стрілки
	Обертання вправо, за годинниковою стрілкою

Рекомендується діяти з особливою обережністю при поводженні з пультом дистанційного керування і ознайомитися з елементами керування, потренувавшись у великій кімнаті без перешкод.



Пульт дистанційного керування не призначений для забезпечення безпеки, і будь-яка несправність пульта дистанційного керування або розряд акумулятора пульта дистанційного керування або допоміжного пристрою не повинні створювати небезпечну ситуацію.

## 7.4 АВАРІЙНИЙ СПУСК



Ці вказівки повинні обов'язково виконуватися особою, яка надає допомогу пацієнту на борту судна

Якщо з якихось причин пристрій перестає працювати, коли пацієнт все ще знаходиться у вертикальному положенні (тільки моделі з підйомом за допомогою електродвигуна), необхідно встановити, чи залежить проблема від того, чи повністю розрядилися акумулятори, чи ні. Якщо батареї повністю розряджені, ви можете зарядити пристрій за допомогою відповідного зарядного пристрою. Через кілька хвилин заряду буде достатньо для того, щоб опустити опору для пацієнта і дозволити йому спуститися з пристрою.

Якщо це не залежить від акумуляторів, виконайте цю процедуру, щоб звільнити пацієнта з пристрою.



Наступний екстрений маневр має виконати особа, яка доглядає за пацієнтом. Якщо пацієнт не в змозі самостійно підтримувати себе на бічних утримуючих конструкціях, бажано, щоб була присутня додаткова особа, яка б підтримувала пацієнта. З моменту видалення опорного штифта опора для пацієнта може вільно падати, будьте обережні, щоб зупинити падіння

- Підійдіть до відповідного сидіння, на яке пацієнт буде посаджений після спуску, і розташуйте його так, щоб полегшити спуск опори для пацієнта
- Попросіть пацієнта триматися за бічні утримуючі конструкції або на столі, або, якщо це неможливо, попросіть когось підтримати його.
- Утримуючи опору для пацієнта (за наявності), відкрийте пружину і зніміть верхній запобіжний штифт з приводу (будьте обережні, тепер опора для пацієнта може вільно опуститися вниз). Якщо є, зніміть стропу для пацієнта.



- Повністю опустити опору для пацієнта на підлогу



- Допоможіть пацієнту дістатися до опорного сидіння.

- Зверніться до технічної служби для виявлення причини несправності

## 7.5 РЕГУЛЮВАННЯ

Наведені нижче налаштування стосуються не всіх моделей, будь ласка, прийміть ті, що стосуються вашого пристрою, як дійсні.

### 7.5.1 РЕГУЛЮВАННЯ ПІДНІЖКИ

У більшості моделей є платформи для підтримки ніг, металеві або дерев'яні. Обидві регулюються по глибині за допомогою інструменту або просто відкручуванням ручки у випадку металевих підніжок. Останні також, на відміну від дерев'яної платформи, регулюються індивідуально.



Неправильне налаштування підніжок може спричинити стискання нижніх кінцівок користувача під час підйому

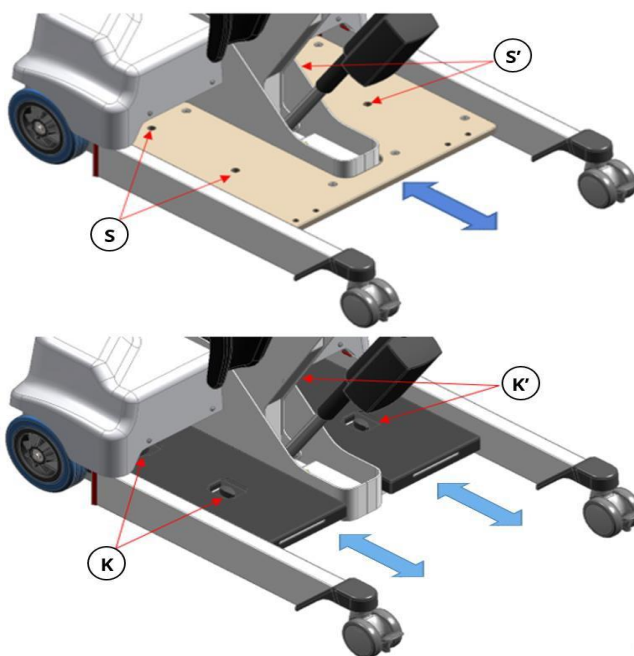

- Відкрутіть 4 гвинти (S і S') за допомогою ключа, що входить до комплекту дерев'яної платформи, або
- Відкрутіть 2 ручки (K або K') на металевій підніжці, яку ви хочете відрегулювати. Не відкручуйте їх повністю, достатньо послабити затягування.
- Пересуньте підніжку в потрібному напрямку в початкове положення або з нього
- Коли положення буде досягнуто, знову затягніть гвинти (S і S') або ручки (K або K'), щоб знову зафіксувати підніжку.

### 7.5.2 РЕГУЛЮВАННЯ КОЛІННИХ ОПОР

Колінні опори можна регулювати по висоті, ширині, глибині і повороту.



Неправильне налаштування колінних опор може заважати колінній чашечці (занадто високо) або призвести до того, що стопи зісковзуватимуть з підніжок (занадто низько). Крім того, під час підйому суглоби можуть перенапружуватися, що знижує комфорт.

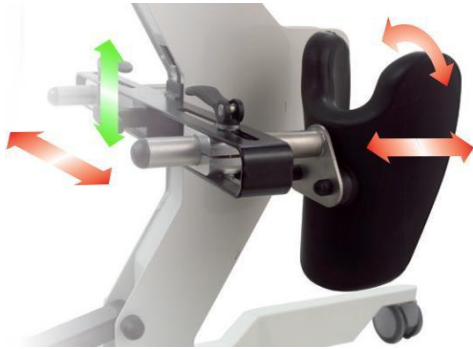

Регулювання висоти (зелена стрілка) відбувається в цілому і впливає на обидві опори колінних суглобів. Інші регулювання (червоні стрілки) натомість відбуваються окремо на кожній опорі для колін. Щоб відрегулювати висоту, ослабте T-подібну ручку в центрі планки, яка утримує опори для колін (T), в той час як для регулювання глибини, ширини і обертання однієї опори для колін потрібно ослабити швидкознімний важіль (L).

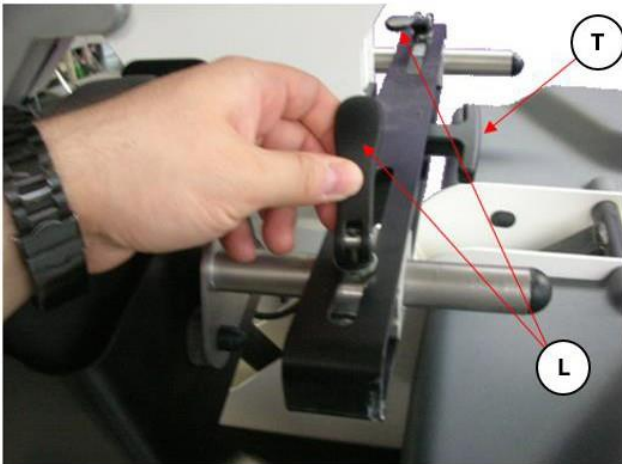

Після знаходження положення, яке гарантує максимальний комфорт пацієнта, особливо під час фази підйому, необхідно знову затягнути ручку або швидкознімні важелі.

### 7.5.3 РЕГУЛЮВАННЯ ПІДТРИМКИ ПАЦІЄНТА

Деякі моделі мають коротке сидіння для підтримки пацієнта, інші моделі мають коротке сидіння, а треті - ремені безпеки. Обидва сидіння можна регулювати по глибині.



Не витягуйте сидіння за червону межу, позначену на ніжці сидіння  
Перед переміщенням на пристрій перевірте правильність затягування фіксуючої ручки

Щоб відрегулювати сидіння, виконайте наступні дії:

- Ослабте важіль швидкого знімання

- Налаштуйте потрібну глибину
- Затягніть важіль швидкого розблокування

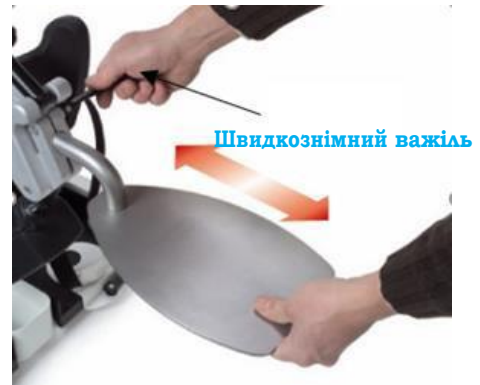

### 7.5.4 РЕГУЛЮВАННЯ БІЧНОГО КОНТРОЛЮ

Всі моделі оснащені боковим захистом. Незалежно від форми, ви можете регулювати ширину ручок бічного утримання.



Перед переміщенням до пристрою перевірте правильність затягування регулювальних ручок бічних ручок захисного кожуха

Щоб відрегулювати ширину бічних захисних ручок, виконайте наступні дії:

- Ослабте відповідну T-подібну ручку під столом (T або T)
- Досягніть бажаної ширини ручки, пересуваючи ручки
- Затягніть T-подібну ручку



### 7.5.5 РЕГУЛЮВАННЯ ОПОРНОЇ ПЛОЩИНИ

Опорну поверхню в більшості моделей можна регулювати за нахилом. У деяких моделях її також можна регулювати по висоті та глибині.



Перед використанням перевірте, чи правильно зафіксовані штифти  
Регулюючи глибину сцени, переконайтеся, що вона не може спричинити стиснення в піднятому положенні

Щоб змінити нахил столу, виконайте наведені нижче дії:

- Натисніть синю кнопку і повністю видаліть фіксуючий штифт (P)

- Нахиліть і утримуйте сцену в такому положенні, поки не буде досягнутий потрібний нахил в межах чотирьох доступних положень (видно з кріпильних отворів)
- Вставте штифт і відпустіть синю кнопку

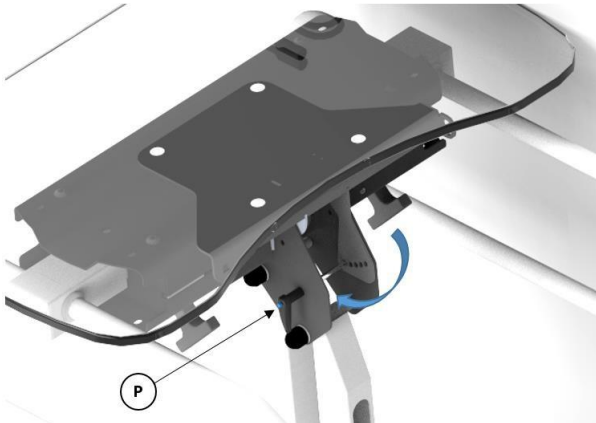

У моделях, де конфігурація передбачає фіксований або регульований супровід, висота опорної поверхні не залежить ні від регулювання висоти, ні від підйому, і може регулюватися незалежно. У цих моделях опорну поверхню можна регулювати, крім нахилу, також по висоті і глибині.

Для виконання цих регулювань є два затискних елементи, тобто T-подібна ручка для затягування руху (Т) і позиціонує штифт, який служить для надання попередньо встановлених положень регулювань (Р).

Щоб відрегулювати висоту опорної поверхні, виконайте наведені нижче дії:

- Ослабте T-подібну ручку біля правої бічної ручки (Т)
- Міцно тримайтеся за опорну поверхню і одночасно розблокуйте позиціонує штифт біля лівої бічної ручки (Р). Будьте обережні, оскільки вся вага стільниці буде вільно ковзати
- Після досягнення бажаної висоти вставте і зафіксуйте штифт, закріпивши його в одному з отворів, доступних для регулювання
- Затягніть T-подібну ручку

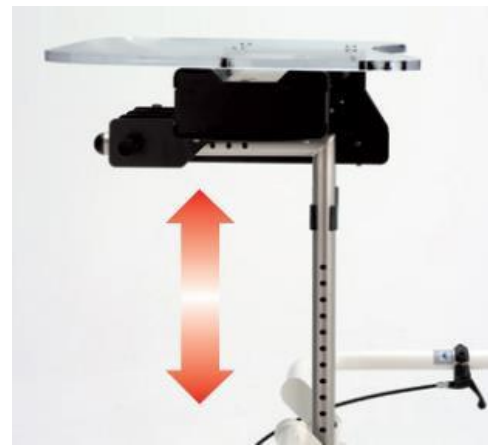
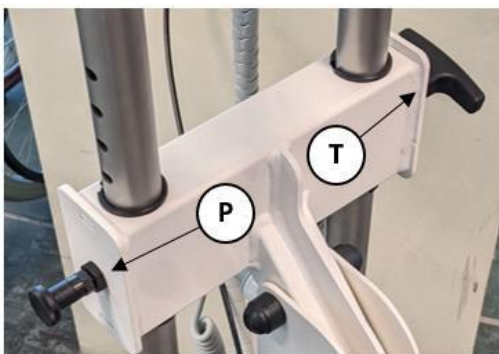

Аналогічно, щоб відрегулювати глибину столу, виконайте наведені нижче дії:

- Ослабте T-подібну ручку з правого боку (Т)
- Розблокуйте позиціонує штифт з лівого боку (Р)
- Відрегулюйте глибину столу
- Після досягнення потрібної глибини вставте і зафіксуйте штифт, закріпивши його в одному з отворів, доступних для регулювання.
- Затягніть T-подібну ручку

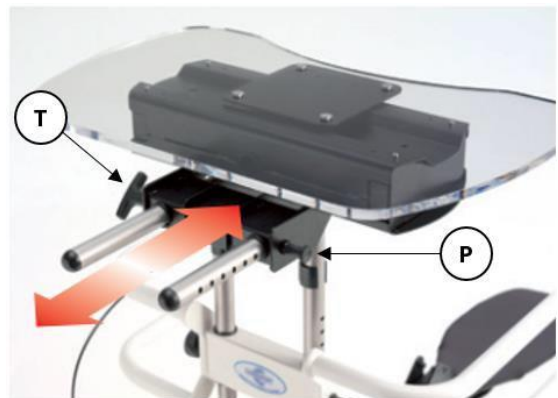

#### 7.5.6 РЕГУЛЮВАННЯ СИСТЕМИ ЗАХИСТУ ВІД ДРОБЛЕННЯ

Моделі допоміжних засобів, які мають моторизовану підйомну опору, мають протиударну опору як базовий аксесуар, що запобігає розчавлюванню живота пацієнта в разі зіткнення під час моторизованого підйому. Кнопка негайно зупиняє функцію підйому і дозволяє опускання тільки до тих пір, поки кнопка натиснута.

Кнопку можна регулювати по глибині, щоб адаптуватися до тіла пацієнта і краще відкалібрувати точку зіткнення.



Після налаштування перевірте, чи працює кнопка, запустивши підйом і натиснувши на кнопку, щоб зупинити його.

Знайдіть таке положення, щоб будь-яке зіткнення з животом не спричинило розчавлювання

Щоб відрегулювати глибину натискання кнопки, виконайте наведені нижче дії:

- Натисніть синю кнопку і повністю видаліть фіксує штифт (Р)
- Пересуньте опору вперед або назад, щоб знайти правильне положення системи захисту від роздавлювання

- Вставте фіксуючий штифт і знайдіть точний отвір, щоб штифт був повністю вставлений, і відпустіть синю кнопку



#### AC0691 - КОРОТКЕ СІДІННЯ - РЕГУЛЬОВАНЕ

Довжина сидіння 24 см, регулюється по глибині. Вага 4,9 кг Розміри: 52,4 x 17,4 x 14,2 h см  
Підкладка продається окремо (AC0045)



#### AC0045 - ОББИВКА ОСНОВИ КОРОТКОГО СІДІННЯ

Базова набивка для регульованого короткого сидіння AC0691 для додаткового комфорту



## 8. ДОПОМІЖНІ ПРИЛАДИ

До допоміжних пристроїв доступний широкий асортимент аксесуарів, багато з яких сумісні з усіма моделями. Для отримання повного переліку аксесуарів та їх сумісності з вашою моделлю пристрою зверніться до дистриб'ютора.



Використовуйте тільки оригінальні аксесуари Chinesport

#### AC0686 - ПІДНІЖКА

Індивідуально регулюється по ширині для металевих упорів для ніг. Висота упорів для п'ят - 2,5 см від підніжок. Стабілізаційний ремінь у комплекті



#### AC1300 - РЕГУЛЬОВАНІ ПІДСТАВКИ ДЛЯ НІГ

Індивідуально регулюється по ширині і повороту для дерев'яних платформ. Висота 4 см. Застосовується у двох положеннях, центральному та зовнішньому



#### AC1271 - КОМПЛЕКТ М'ЯКИХ НАКОЛІННИКІВ

З пінопласту з чохлом зі шкірозамінника. Незалежно регулюється по ширині і глибині, а також одночасне регулювання по висоті

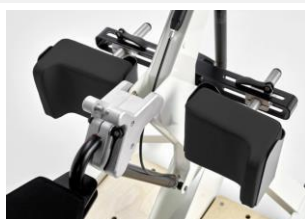

#### AC0543 - НАБИВКА КОРОТКОГО СІДІННЯ

Дихаюча набивка, яку легко прати/стерилізувати, гарантує гнучкість і комфорт, зберігаючи форму, для короткого сидіння AC0691.



#### AC0871 - ГІГІЄНИЧНЕ СІДІННЯ

Гігієнічне сидіння зі скловолкна, легко піддається санітарній обробці. Регулюється по глибині. Вага 2,8 кг. Розміри: 61,7 x 32,2 x 18 h см



#### AC0690 - ДОВГЕ СІДІННЯ - РЕГУЛЬОВАНЕ

Довге сидіння. Довжина сидіння 36 см, регулюється по глибині. Вага: 5,5 кг Розміри: 58 x 20 x 14,2 h см. Набивка в комплекті (AC0046)



#### AC0046 - ОББИВКА ОСНОВИ ДОВГОГО СІДІННЯ

Базова набивка для регульованого довгого сидіння AC0690 для додаткового комфорту



#### АС0544 - НАБИВКА ДОВГОГО СІДІННЯ

Дихаюча набивка, яку легко прати/стерилізувати, гарантує гнучкість і комфорт, зберігаючи свою форму, для довгого сидіння АС0690.



#### АС0048 - КИШЕНЯ ДЛЯ ДОВГОГО СІДІННЯ

Корисний для користувача, якому важко пересісти з інвалідного візка на сидіння. Рекомендується використовувати з довгим регульованим сидінням (АС0690)

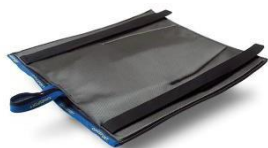

#### АС0049 - БІЧНІ ОПОРИ

У самообтягуючій пінополіуретановій піні. Стійкий, ударостійкий і легко піддається санітарній обробці. Застосовується тільки для коротких ручок, у фіксованому положенні



#### АС0702 - РЕГУЛЬОВАНІ БІЧНІ ОПОРИ

У самообтягуючій пінополіуретановій піні. Стійкий, ударостійкий і легко піддається санітарній обробці. Застосовується тільки до довгих ручок, регулюється уздовж ручок



#### АС0014 - РЕМІНЕЦЬ ДЛЯ НОГИ

Для більшої стабілізації нижньої кінцівки. Застосовується на рівні колінної опори



#### АС0783 - ЗАДНІЙ РЕМІНЕЦЬ

Для утримання під час підйому. Застосовується асистентом, щоб унеможливити користувача у випадках, коли йому важко контролювати багажник. Один розмір, регульований по довжині



#### АС0693 - ПЕРЕДНЯ ОПОРА

Передня опора для використання в разі відсутності адекватного контролю багажника з боку користувача. Розміри: 30 x 38,5 x 26 h см



#### АС1216 - ОПОРА СТАНКА

Широка опора для використання за відсутності належного контролю над багажником з боку користувача. Тільки плексиглас, для застосування до існуючої системи безпеки проти роздавлювання. Розміри: 30 x 38,5 x 26 h см



#### АС1124 - МІШОК ДЛЯ ЗБЕРІГАННЯ

Сумка на липучках для зручного кріплення з обох боків. Зручна для перенесення журналів, газет, планшетів, телефонів, пультів дистанційного керування



#### 0168 - РУЧНИЙ ЯКОР

Ергономічна рукоятка, може бути застосована для отримання більшої стійкості



## 9. ТЕХНІЧНЕ ОБСЛУГОВУВАННЯ ТА ТЕРМІН ЕКСПЛУАТАЦІЇ

### 9.1 ПЛАНОВЕ ТЕХНІЧНЕ ОБСЛУГОВУВАННЯ

Для правильного функціонування пристрою, правильного використання, безпеки пацієнта та оператора, а також для гарантування працездатності пристрою протягом тривалого часу, необхідно проводити планові роботи з технічного обслуговування. Звичайне технічне обслуговування може здійснюватися спеціалізованими операторами або уповноваженим технічним персоналом.

ЧАСТОТА	КАТЕГОРІЯ	ПЕРЕВІРКА
Кожні 6 міс	Візуальний огляд пристрою	Цілісність колінних опор
		Перевірте стан ведучих коліс
		Цілісність рами та відсутність іржі або непаєних елементів

		Перевірте гальмівні колеса та стан гальм
		Перевірте затягування гвинтів і регулювальних елементів
		Перевірте цілісність пластикових кришок
		Перевірте стан роз'ємів і штепсельних вилок
	Функціональний тест	Перевірте, чи правильно працює регулювання висоти
		Якщо є, перевірте роботу газових пружин, тягу, ковзання та ущільнення
		Правильне обертання гальмівних коліс
		Правильне кочення коліс
		Ефективність стоянкових гальм
		Відчуйте комфорт м'яких наколінників
Тест електричного керування		
Перевірте роботу кнопки захисту від роздавлювання		
2 роки	Інструментальні та функціональні перевірки	Перевірка загальної роботи пристрою
		Контроль електр. пристроїв та електропроводки
	Перевірити на знос і при необхідності замінити: двигуни, колеса, електронні компоненти	
	ЕЛЕКТРИЧНІ ПЕРЕВІРКИ	Тест на електробезпеку

Рекомендується проводити випробування на електробезпеку (СЕІ EN 62353 / EN 60601-1) пристрою не рідше одного разу на два роки.

## 9.2 ПОЗАПЛАНОВЕ ТЕХНІЧНЕ ОБСЛУГОВУВАННЯ ТА РЕМОНТ

Позачергове технічне обслуговування може виконуватися лише персоналом, уповноваженим виробником, під загрозою негайного припинення дії будь-яких гарантійних умов. Виробник знімає з себе будь-яку відповідальність, якщо буде встановлено факт несанкціонованого втручання в оригінальний виріб.

Про будь-які несправності, виявлені користувачем, необхідно негайно повідомити дистриб'ютора або безпосередньо виробника і припинити використання пристрою.

Ремонт може виконуватися тільки технічним персоналом, уповноваженим виробником, і може включати в себе вилучення пристрою для проведення необхідних ремонтних робіт. Перелік запасних частин надається безпосередньо компанією за запитом і включає коди замовлення та прейскуранти.

## 9.3 ЗАМІНА АКУМУЛЯТОРА

Для заміни акумулятора зверніться до місцевого дистриб'ютора або до служби підтримки Chinesport. За умови суворого дотримання інструкцій з догляду за пристроєм і управління підзарядкою, термін служби батарей може досягати навіть 4-5 років.

## 9.4 ТЕРМІН СЛУЖБИ ПРИСТРОЮ

Термін служби пристрою також визначений на початку цього посібника і становить приблизно 10 років за умови дотримання всіх вказівок, наведених у цьому посібнику.

Після закінчення терміну експлуатації можна діяти наступним чином:

- 1) Утилізуйте пристрій, як описано в пункті "Утилізація"
- 2) Зверніться до виробника з проханням відремонтувати та повторно сертифікувати пристрій, щоб його можна було продовжувати використовувати

Як зазначено в пункті "Загальні застереження", виробник знімає з себе будь-яку відповідальність за використання пристрою після закінчення терміну експлуатації, встановленого в цьому посібнику.

## 10. ОЧИЩЕННЯ

Якщо пристрій призначений для різних користувачів, його необхідно чистити та дезінфікувати після кожного використання.



Очищення повинно проводитися при відключеному від мережі пристрої та встановленому головному вимикачі в положення 0.

### 10.1 ОЧИЩЕННЯ

Видаляйте пил з металевих деталей, використовуючи неагресивні миючі засоби та витираючи насухо одразу після миття.

Деталі з оргскла та пластику очищайте вологою ганчіркою з нейтральним засобом, відразу ж витираючи поверхні насухо.

### 10.2 ДЕЗІНФЕКЦІЯ

Для дезінфекції виробу використовуйте дезінфікуючі засоби з низьким вмістом хлору, такі як AMUCHINA® 10% або еквівалентні розчини з концентрацією гіпохлориту натрію 0,1% і наступним спектром дії:

- бактерицидні в присутності заважаючих речовин відповідно до EN 1276: 1997;
- фунгіцид у присутності заважаючих речовин відповідно до EN 1650: 1997;
- бактерицидний тест поверхні відповідно до EN 13697: 2001;
- поверхневий тестовий фунгіцид відповідно до EN 13697: 2001;
- активний щодо Salmonella typhimurium відповідно до EN 13697:2001;
- активний на: HIV, HAV - HBV, HCV;
- вірулентний відповідно до EN14476: 2005;
- активний щодо вірусу грипу H1N1 відповідно до EN 14476:2005.

Для безпечного обслуговування зверніться до ручки з інструкціями, що входить до комплексу виробу.





Якщо у вас стільниця з оргскла, НЕ використовуйте агресивні засоби, такі як спирт або відбілювач. Вони можуть непоправно зіпсувати зовнішній вигляд.

Для дезінфекції стільниці з оргскла використовуйте спеціальний засіб для оргскла або метакрилату, наприклад, засіб SANI-PLEX PRO. Для отримання додаткової інформації зверніться до виробника.

## 11. УТИЛІЗАЦІЯ



Символ, зображений на етикетці обладнання, вказує на те, що відходи необхідно утилізувати в "окремий збір".

Тому користувач повинен передавати відходи до центрів диференційованого збору, створених місцевими адміністраціями, або передати їх продавцю в рахунок придбання нового обладнання еквівалентного типу. Диференційований збір відходів та подальші операції з обробки, відновлення та утилізації сприяють виробництву обладнання з перероблених матеріалів та обмежують негативний вплив на навколишнє середовище та здоров'я, який може бути спричинений неправильним поводженням з відходами.

Незаконна утилізація виробу користувачем тягне за собою застосування адміністративних санкцій, зазначених у статті 50 та наступних статтях Законодавчого декрету № 22/1997.

## 12. ТЕХНІЧНІ ХАРАКТЕРИСТИКИ

Нижче наведено технічні характеристики стандартних попередньо налаштованих моделей.

ТЕХНІЧНІ ХАРАКТЕРИСТИКИ	STRUZZO	EASY-UP	EASY-UP	STAND-UP
	500 - 500 RC	100	200	100
Основа - доступність	466 мм	630 мм	630 мм	630 мм
Габаритні розміри (довжина x ширина x висота)	90 x 60 x 85-127 см	103.5 x 75 x 85-127 см	103.5 x 75 x 85-127 см	103.5 x 75 x 98-146 см
Колеса	86- 150мм+ Ø 75 мм	Ø 75 мм	Ø 75 мм	Ø 75 мм
Висота рами від землі	31 мм	31 мм	31 мм	31 мм
Стоянкове гальмо	Гальмо двигуна	індивідуальне	індивідуальне	індивідуальне
Безпечне навантаження	140 кг	140 кг	140 кг	140 кг
Вага	95 кг	81 кг	79 кг	95 кг
Акумулятори	2x 12V 12Ag	2x12V 12Ag	2x12V 12Ag	2x12V 12Ag
Клас ізоляції	II	II	II	II
Прикладні частини	BF	BF	BF	BF
Напруга живлення	100-240В~	100-240В~	100-240В~	100-240В~
Зарядний пристрій	50/60Гц	50/60Гц	50/60Гц	50/60Гц
Ступінь захисту	IP21	IP21	IP21	IP21
Клас пристрою 93/42	I	I	I	I

### ДОПОМОГА РУХУ

Обробка	самостійна	з допомогою	з допомогою	з допомогою
Тип руху	з електроприво	ручний	ручний	ручний
Максимальний крок перебору	20 мм	-	-	-
Максимально можливий нахил	2°	-	-	-
Тип команди	Джойстик - дистанційний пульт	-	-	-

Макс. швидкість	2.5 км/год	-	-	-
Тип підніжки	Метал	Метал	Метал	Метал
Наколінники	анатом.	анатом.	анатом.	анатом.
Регулювання висоти конструкції	Електричне	Пнев. пруж.	електричне	Пнев. пруж.
Підйом	Електричний	Електричний	Електричн.	Електричн.
Підтримка ID пацієнта	довге сидіння	довге сидіння	довге сидіння	довге сидіння
Бічний контроль	Короткі ручки	Довгі ручки	Довгі ручки	Довгі ручки
Верх	динамічний	динамічний	динамічний	фіксован.
Опорний стіл	малий	великий	великий	великий

### ЕЛЕКТРИЧНА ЧАСТИНА

Автономність безперервного використання	90 хв	90 хв	90 хв	90 хв
Цикли підйому (макс. навантаження)	20	20	20	20
Середній час заряджання акумулятора	8-10 годин	5-6 годин	6-8 годин	6-8 годин
Рівень заряду акумулятора	LEDs	3 LEDs	3 LEDs	3 LEDs
Автовимкнення	включно	включно	включно	включно
Діагностика та обслуговування несправностей	На джойстику	На LED	На LED	На LED
Кнопка зупинки підйому	включно	включно	включно	включно

### ТЕХНІЧНІ ХАРАКТЕРИСТИКИ

	STAND-UP	STAND-UP	STAND-UP	STAND-UP
	200	300	400	500
Основа - доступність	630 мм	630 мм	630 мм	630 мм
Габаритні розміри (довжина x ширина x height)	103.5 x 75 x 98-146 см	103.5 x 75 x 98-146 см	103.5 x 75 x 98-146 см	103.5 x 75 x 98-146 см

Колеса	Ø 75 мм	Ø 75 мм	Ø 75 мм	Ø 75 мм
Висота рами від землі	31 мм	31 мм	31 мм	31 мм
Стоянкове гальмо	індивід.	індивід.	індивід.	індивід.

Безпечне навантаження	140 кг	140 кг	140 кг	140 кг
Вага	87 кг	73 кг	83 кг	72 кг
Акумулятори	2x 12V 2Ah	-	2x12V 2Ah	-
Клас ізоляції	II	-	II	-
Прикладні частини	BF	-	BF	-
Напруга живлення	100-240В~	-	100-240В~	-
Зарядний пристрій	50/60Гц IP21	IP21	50/60Гц IP21	IP21
Клас пристрою 93/42	I	I	I	I

### ДОПОМОГА РУХУ

Обробка	з допомогою	з допомогою	з допомогою	з допомогою
Тип руху	ручний	ручний	ручний	ручний
Максимальний крок перебору	-	-	-	-
Максимально можливий нахил	-	-	-	-

Макс. швидкість	-	-	-	-
Тип підніжок	Металеві	Металеві	Металеві	Металеві
Наколінники	анатомічні	анатомічні	анатомічні	анатомічні

Регулювання висоти конструкції	Електричний	Пневмат. пружина	Пневмат. пружина	ручний
--------------------------------	-------------	------------------	------------------	--------

Підйом	Електричний	Пневмат. пр	Електричн	Ручний
Підтримка ID пацієнта	довге сидіння	довге сидіння	Упряж Довгі	Фікс.
Бічний контроль	Довгі ручки	ручки	ручки	ручки

Верх	фіксований	фіксований	фіксований	фіксований
Опорний стіл	великий	великий	великий	великий

### ЕЛЕКТРИЧНА ЧАСТИНА

Автономність безперервного використ. Цикли підйому	90 хв	-	90 хв	-
(макс. навантаження)	20	-	20	-

Середній час	6-8 годин	-	6-8 годин	-
Рівень заряду акумулятора	3 LEDs	-	3 LEDs	-
Автовимкнення	включно	-	включно	-
Діагностика та обслугов. несправностей	На LED	-	На LED	-
Кнопка зупинки підйому	включно	-	включно	-

## 12.1 МАРКУВАННЯ

На пристрої та на пакуванні присутні наступні позначення. Пояснення всіх символів наведено в параграфі 3.2. Серійний номер можна знайти на етикетці, якщо виникне потреба звернутися до сервісного центру виробника.



## 13. ЕЛЕКТРОМАГНІТНА СУМІСНІСТЬ

Виробник заявляє, що пристрій AV3, включаючи всі оригінальні аксесуари та кабелі живлення, що постачається з пристроєм, відповідає вимогам стандарту EN 60601-1-2 щодо електромагнітної сумісності. Оскільки це медичне електрообладнання, воно вимагає особливих запобіжних заходів щодо електромагнітних випромінювань (ЕМС) і має бути встановлене та введено в експлуатацію відповідно до інформації щодо ЕМС, наведеної в цьому посібнику.



Використання аксесуарів, датчиків або кабелів, відмінних від тих, що вказані або постачаються виробником пристрою, може збільшити електромагнітне випромінювання і знизити електромагнітну стійкість пристрою. Використання цього пристрою поруч з іншими пристроями або на них (зверху або знизу) має бути заборонено, оскільки це може призвести до неправильної роботи.

Якщо такий тип використання є необхідним, пристрій, про який йде мова, та інші залучені пристрої повинні знаходитися під контролем для перевірки їх правильного функціонування.

Пристрій не сумісний з високочастотним хірургічним обладнанням.

## 13.1 ОСНОВНА ПРОДУКТИВНІСТЬ

При використанні в усіх передбачених умовах і відповідно до цього посібника пристрій забезпечує базову безпеку та основні робочі характеристики. За наявності електромагнітних завад пристрій може погіршити свої експлуатаційні характеристики, але базова безпека залишається гарантованою, а наведені нижче робочі характеристики - збереженими:

- Пристрій залишається безпечним для пацієнта та оператора
- Пристрій не робить несподіваних рухів
- Параметри обробки системи не змінюються
- Зарядний пристрій може вимкнутися в разі падіння напруги, але він знову почне працювати, коли напруга відновиться (світлодіод увімкнеться)
- Під час роботи з пультом дистанційного керування можуть виникати переривання руху, але небажані рухи (відхилення або відхилення) не можуть виникнути

## 13.2 ЕЛЕКТРОМАГНІТНІ ВИПРОМІНЮВАННЯ

AV3 призначений для використання як в домашніх умовах, так і в клінічних умовах, за винятком місць поблизу активних високочастотних (ВЧ) хірургічних пристроїв або в радіочастотному (РЧ) екранованому середовищі, в електромагнітному оточенні, описаному в наступній таблиці. Користувач пристрою AV3 повинен перекоонатися, що він використовується у відповідному середовищі.

Випробування на викиди	-	Рекомендоване електромагнітне середовище
Випромінювання / кондуктивне випромінювання радіочастот CISPR 11 / EN 55011	Група 1	Пристрої AV3 використовують радіочастотну енергію лише для своїх внутрішніх функцій. Тому радіочастотне випромінювання дуже низьке і навряд чи спричинить перешкоди в роботі електроніки, розташованої поруч. Версії з пультом дистанційного керування випромінюють радіочастотну енергію від пульта дистанційного керування
Випромінювання / кондуктивне випромінювання радіочастот CISPR 11 / EN 55011	Клас B	Пристрої AV3 підходять для використання в будь-яких умовах, включаючи побутові умови та всі, що безпосередньо підключені до низьковольтної мережі електропостачання, яка живить будинки.
Емісія гармонік IEC 61000-3-2	Клас A	
Коливання та мерехтіння напруги EN 61000-3-3	Відповідає	

## 13.3 ПЕРЕДАЧА ТА ПРИЙОМ РАДІОЧАСТОТНОГО СИГНАЛУ

Моделі AV3, якими можна керувати дистанційно, мають приймач і пульт дистанційного керування. Сигнал передається з пульта дистанційного керування і приймається приймачем всередині AV3. Радіосигнал має такі характеристики:

- Частота передачі та прийому: 433,92 МГц
  - Модуляція: FM.
  - Кодування: Рухомий код FOBLOQ
- Пульт дистанційного керування відповідає основним вимогам регламенту 2014/53/ЄС, визначений як пристрій вузького діапазону SRD і відповідає гармонізованим стандартам:
- EN 60950-1: 2006 + A2: 2013
  - ETSI EN 301 489-1 V2.1.1 (2017-02)
  - ETSI EN 301 489-3 V2.1.1 (2017-03)
  - ETSI EN 300 220-2 V3.1.1 (2017 (02)
  - EN 50581:2012

### 13.4 ЕЛЕКТРОМАГНІТНИЙ ЗАХИСТ

AV3 призначений для використання як в домашніх, так і в клінічних умовах, в електромагнітному середовищі, описаному в наступній таблиці. Користувач апарату AV3 повинен переконатися, що він використовується у відповідному середовищі. Портативне та мобільне обладнання радіочастотного зв'язку може впливати на медичне електрообладнання.

Тест на захист	Рівні випробувань IEC / EN 60601-1-2	Електромагнітне середовище - Рекомендації
Електростатичний розряд (ESD) IEC/ EN 61000-4-2	Контакт $\pm 8$ кВ $\pm 2$ кВ, $\pm 4$ кВ, $\pm 8$ кВ, $\pm 15$ кВ повітря	Підлога повинна бути дерев'яною, бетонною або викладена керамічною плиткою. Якщо підлога покрита синтетичним матеріалом, відносна вологість повинна бути не менше 30%.
Швидкий перехідний процес / електричний спалах IEC/EN 61000-4-4	$\pm 2$ кВ для ліній електропостачання $\pm 1$ кВ для ліній вводу/виводу PRF AT 100 кГц	Якість мережевого живлення повинна відповідати типовим комерційним або лікарняним застосуванням.
Перенапруга IEC/ EN 61000-4-5	$\pm 1$ кВ диференціальний режим 1,2 / 50us $\pm 2$ кВ загальний режим 0°, 90°, 180°, 270°	Якість мережевого живлення повинна відповідати типовим комерційним або лікарняним застосуванням.
Провали напруги, короточасні перерви та коливання напруги на лініях електропередач IEC / EN 61000-4-11	0% UT (100% занурення в UT) за 0,5 циклу 0°, 45°, 90°, 135°, 180°, 225°, 270°, 315° 0% UT (100% занурення в UT) на 1 період 70% UT (30% заглиблення в UT) протягом 25 циклів 0% UT (> 100% занурення в UT) протягом 5 с	Якість мережевого живлення повинна відповідати типовим комерційним або лікарняним застосуванням. Якщо користувачеві пристрою потрібна безперервна робота системи навіть при перебоях в електропостачанні, рекомендується жити його через ДБЖ. (зарядний пристрій)
Магнітні поля при частоті мережі (50/60 Гц) IEC 61000-4-8	30A/m 50Hz	Частота магнітних полів мережі повинна бути налаштована на рівні, характерні для стандартної мережі, що використовується в комерційних або лікарняних цілях.

Тест на захист	Рівні випробувань IEC / EN 60601-1-2	Електромагнітне середовище - Рекомендації
Радіочастотні кабелі IEC/EN 61000-4-6	3 Vrms Режим AM 80% 150 кГц - 80 МГц 6 Vrms у діапазоні ISM 3 В/м Режим AM 80% 1 кГц 80 МГц - 2,7 ГГц	Портативне та мобільне радіочастотне обладнання не повинно використовуватися поблизу будь-якої частини пристрою AV3, включаючи кабелі, в межах рекомендованої відстані, розрахованої за формулою, застосовною до частоти передавача.  <b>Рекомендована відстань між ними</b> $d = 1.16 \sqrt{P}$ $d = 1.16 \sqrt{P}$ . 80 MHz - 800 MHz $d = 2.33 \sqrt{P}$ . 800 MHz - 2.7 GHz  Де P - максимальна номінальна вихідна потужність передавача у ватах (Вт) згідно з даними виробника передавача, а d - рекомендована відстань у метрах (м). Енергетичне поле стаціонарних радіочастотних передавачів, визначене за результатами дослідження електромагнітного поля до, має бути меншим за рівень відповідності в кожному частотному діапазоні b. Перешкоди можуть виникати поблизу пристроїв, позначених наступним символом:
RF Випромінювання IEC/EN 61000-4-3		

### 13.5 РЕКОМЕНДОВАНІ ВІДСТАНІ МІЖ НИМИ

AV3 призначений для використання в електромагнітному середовищі, в якому випромінювані радіочастотні перешкоди контролюються. Клієнт або користувач пристрою AV3 може допомогти запобігти електромагнітним перешкодам, підтримуючи мінімальну відстань між портативними та мобільними передавачами радіочастотного зв'язку та пристроєм AV3, як рекомендовано нижче, по відношенню до максимальної вихідної потужності пристрою зв'язку.



Мобільні пристрої радіочастотного зв'язку (включаючи антенні кабелі та зовнішні антени) не повинні використовуватися ближче ніж 30 см (12 дюймів) до будь-якої частини пристрою AV3,

включаючи кабелі, зазначені виробником. В іншому випадку це може призвести до погіршення продуктивності пристрою

Рекомендовані відстані між портативним і мобільним радіочастотним обладнанням та монітором			
Орієнтовний макс. вихід	Відстань до датчика залежно від частоти передавача (м)		
	150 кГц~80 МГц $d = 1.16\sqrt{P}$	від 80 МГц до 800 МГц $d = 1.16\sqrt{P}$	від 800 МГц до 2,7 ГГц $d = 2.33\sqrt{P}$
Потужність передавача (W)			
0.01	0.116→ 0.3	0.116→ 0.3	0.233→ 0.3
0.1	0.368	0.366	0.737
1	1,166	1,166	2,333
10	3,689	3,689	7,378
100	11,666	11,666	23,333

Для передавачів з максимальною вихідною потужністю, не зазначеною вище, рекомендовану відстань у метрах (м) можна розрахувати за формулою, застосовною до частоти передавача, де P - оцінка максимальної вихідної потужності передавача у Ватах (Вт) згідно з даними виробника передавача.

ПРИМІТКА 1 На частотах 80 МГц і 800 МГц відстань застосовується для вищого діапазону частот.

ПРИМІТКА 2 Ці рекомендації не можуть бути застосовані в усіх ситуаціях. Поширення електромагнітних хвиль залежить від поглинання та відбиття конструкціями, предметами та людьми.

Електричне регулювання висоти не працює	(перемикач 3 світлодіод під корпусом не світиться)	
	Роз'єм двигуна від'єднано або неправильно підключено	Перевірте з'єднання та правильно підключіть двигун
	Акумулятори розряджені (горить червоний індикатор)	Підзарядка ваших акумуляторів
	Перегорів головний запобіжник (не світиться 3 світлодіоди) або Несправний блок керування або ручне керування чи привід підйомника	Зверніться до місцевого дистриб'ютора або до служби підтримки Chinesport
Не працює підйомник з пневм. пружиною або Не працює регулювання висоти за допомогою пнев. пружини	Натиснута аварійна кнопка (Електричний ліфт працює тільки тоді, коли ви натискаєте кнопку опускання)	Припиніть натискати аварійну кнопку або усуньте будь-які перешкоди, що заважають її розблокуванню
	Пневматична пружина зламана	Зверніться до місцевого дистриб'ютора або до служби підтримки Chinesport
Пристрій не рухається (допоміжна мобільність)	Трос від важеля до пневм. пружини обірваний	Замініть кабель
	Колеса заблоковані або на них є перешкоди	Розблокуйте колеса або усуньте перешкоди з коліс
Пристрій не рухається (автономна мобільність)	Головний перемикач встановлено на 0, (3 світлодіоди під корпусом не світиться)	Увімкніть головний вимикач, встановивши його в положення "I"
	Джойстик вимкнено (кнопка живлення не світиться)	Увімкніть джойстик (див. 7.3.1)
	Колеса заблоковані або на них є перешкоди	Розблокуйте колеса або усуньте перешкоди з коліс
	Акумулятори розряджені	Підзарядка ваших акумуляторів
Блок управління або джойстик зламані	Джойстик застряг (кнопка живлення увімкнена, але непарні світлодіоди блимають)	Розблокуйте джойстик (див. 7.3.1.3)
		Зверніться до місцевого дистриб'ютора або до служби підтримки Chinesport

## 14. УСУНЕННЯ НЕСПРАВНОСТЕЙ

Якщо ви зіткнулися з проблемою або несправністю, спробуйте скористатися наступною таблицею пошуку та усунення несправностей. Якщо жодне із запропонованих рішень не спрацювало, зверніться до місцевого дистриб'ютора або до служби підтримки клієнтів Chinesport.

ПРОБЛЕМА	ПРИЧИНА	РІШЕННЯ
Акумулятори НЕ заряджаються, коли підключений зарядний пристрій	Головний перемикач встановлений на "0", (Зелений світлодіод на зарядному пристрої)	Від'єднайте зарядний пристрій, увімкніть пристрій, поставивши головний вимикач на "I", і знову підключіть зарядний пристрій
	Акумулятори розрядилися (зелений світлодіод на зарядному пристрої, головний вимикач на "I" і пристрій не працює)	Спробуйте зарядити батареї протягом 12 годин. Якщо це не допоможе, замініть батареї
	Зарядний пристрій неправильно підключений або не має живлення (світлодіод на зарядному пристрої не світиться)	Перевірте з'єднання. Перевірте напругу в мережі або замініть розетку. Регулярно перевіряйте стан кабелю живлення.
	Несправний зарядний пристрій (підключений правильно, але індикатор не світиться)	Замініть зарядний пристрій
Електричний ліфт не працює або	Головний перемикач встановлюється в положення "0",	Увімкніть головний вимикач, встановивши його в положення "I"

## Відомості про сертифікацію

Вертикалізатор "EASY-UP 200" відповідає технічним вимогам і визнано придатним для експлуатації.



**Виробник:** CHINESPORT SPA - Via Croazia, 2 - 33100 Udine, Italy /  
КІНЕСПОРТ СПА Віа Кроація, 2 - 33100 Удіне, Італія

**Уповноважений представник виробника в Україні:**

ТОВ «ОСД Східна Європа»; адреса: Україна, 03127,  
м. Київ, пр. Голосіївський, 100/2.

Тел.: +38 (044) 232-44-51, e-mail: office@osd.com.ua

**Номер редакції:** № 3 від 18.03.2024.

**Дата виготовлення:** див. на упаковці.

**Гарантійний термін** на вертикалізатор "EASY-UP 200" - 12 місяців з дати продажу за умови виконання вимог Інструкції.

На частини, які швидко зношуються, гарантія не поширюється.

Доставка у сервісний центр та зворотня доставка здійснюється за рахунок клієнта.



## Умови гарантії



ТОВ «ОСД Східна Європа» гарантує відсутність заводських дефектів і роботу пристрою протягом гарантійного терміну 12 місяців з дати купівлі при дотриманні правил експлуатації виробу, викладених у Інструкції.

1. Виріб знімається з гарантії у наступних випадках:

- а) порушення правил експлуатації, викладених в Інструкції;
- б) за наявності ознак стороннього втручання (спроба самостійного ремонту виробу);
- в) якщо пристрій використовувався не за призначенням.

2. Гарантія не розповсюджується на:

- а) механічні пошкодження чи пошкодження внаслідок транспортування;
- б) пошкодження, які викликані потраплянням до виробу сторонніх предметів, речовин, рідин тощо;
- в) пошкодження, які викликані побутовими факторами, зовнішніми діями (перепади напруги у мережі), неправильне підключення пристрою.

3. Споживач має право на обмін товару належної якості протягом 14 (чотирнадцяти) днів, не враховуючи дня купівлі згідно зі статтею 9 Закону України «Про захист прав споживачів»:

*Обмін товару належної якості проводиться за умови, якщо він не використовувався і якщо збережено його товарний вигляд (складений в заводську упаковку), споживчі властивості, пломби, ярлики, а також розрахунковий документ, виданий споживачеві разом із проданим товаром.*

*УВАГА: Артикул, технічні характеристики, колір, зовнішній вигляд та комплектація виробів можуть бути змінені виробником без попередження.*

Дата продажу: \_\_\_\_\_

Підпис/Печатка: \_\_\_\_\_